



**For
Rent**



寿テント

www.kototen.com



Index

レンタルの流れ.....	3
V3 シリーズ.....	4
V2	8
ご利用案内	10

レンタルの流れ

- ・ご希望の商品と数量
- ・レンタル期間
- ・ご利用日
- ・ご連絡先
- ・配送先

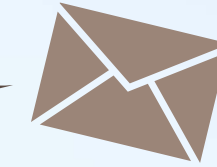

メールにてご連絡ください。
折り返し担当からご注文内容の確認を致します。
※ご入力されたメールアドレスに間違いがある場合は、メールが届きませんので、ご予約注文後 1 日たってもお見積もり確認メールが届かない場合は、お問い合わせください。

kt-info@kototen.com

ご希望日にご指定の場所へ設営に伺います。



配達のみ、弊社受け渡しも可能です。

お客様自身で設営される場合は以下の点をご確認ください！

- ・商品の破損、不具合
- ・商品の間違い
- ・数量、サイズ

使用中の破損・汚れの他、困ったことがございましたらすぐにご連絡ください。商品の取り扱い、代替商品などご案内いたします。
レンタル期間を延長されたい場合もお早めにご連絡ください。

☎ 0858-36-2811

ご指定のお時間に引き取りに伺います。
弊社へ返却の場合は平日の9時～17時の間にお越しく下さい。

ご利用ありがとうございました！



Kototen V3/VITABRI V3

2.5m×3.8m
3.0m×3.0m
3.0m×4.5m

V3 GARDEN

3.0m×3.0m



※天幕カラーは白のみ

VITABRI V3 のフレームに長いピークポールを追加し、尖形屋根にしたガーデンタイプ。
シンボリックでエレガントさを備えた形状で、イベントにおいて洗練された装いを見せます。

設置も撤去も30秒! 底がつけられるV3シリーズ

設置も撤去も 30 秒! 軽い・強い・簡単が持ち味のテントです。
オプションの底を取り付ければ、日除けに雨除けに大活躍! 底は印刷も可能です。オリジナルのバナーをプリントすれば雰囲気も一気に盛り上がります。
2.5m×3.8mは180cmの長机がきれいに収まる当社オリジナル規格。
分かりやすいメートル規格の商品もございますので会場に合わせて最適なものをお選びいただけます。



広げるだけ、閉じるだけ、のワンタッチ構造。天幕もつけたままで設営・収納できます。



オプション

重りプレート、横幕もございます。

V3 料金一覧表

サイズ		基本料金 1週間	2週間	1ヶ月	以降1ヶ月毎の 追加料金	備考
2.5m×3.8m	白	15,000	22,500	30,000	7,500	
	カラー	22,000	33,000	44,000	11,000	
3.0m×3.0m	白	13,500	20,200	27,000	6,700	
	カラー	20,000	30,000	40,000	10,000	
	ガーデン	20,000	30,000	40,000	10,000	
3.0m×4.5m	白	20,000	30,000	40,000	10,000	
	カラー	25,000	37,500	50,000	12,500	
底	2.5m	1,500	2,200	3,000	700	印刷は 要見積り
	3.0m	1,800	2,700	3,600	900	
	3.8m	2,000	3,000	4,000	1,000	
横幕 (窓なし)	2.5m	1,500	2,200	3,000	700	
	3.0m	1,800	2,700	3,600	900	
	3.8m	2,000	3,000	4,000	1,000	
	4.5m	2,400	3,600	4,800	1,200	
横幕 (窓付き)	2.5m	2,500	3,700	5,000	1,200	カラーは 要見積り
	3.0m	3,000	4,500	6,000	1,500	
	3.8m	3,400	5,100	6,800	1,700	
	4.5m	3,800	5,700	7,600	1,900	
重り (20kg×4個セット)		1,000	1,500	2,000	500	

※底プリントの詳細はお問い合わせください。

V3 2.5m×3.8m

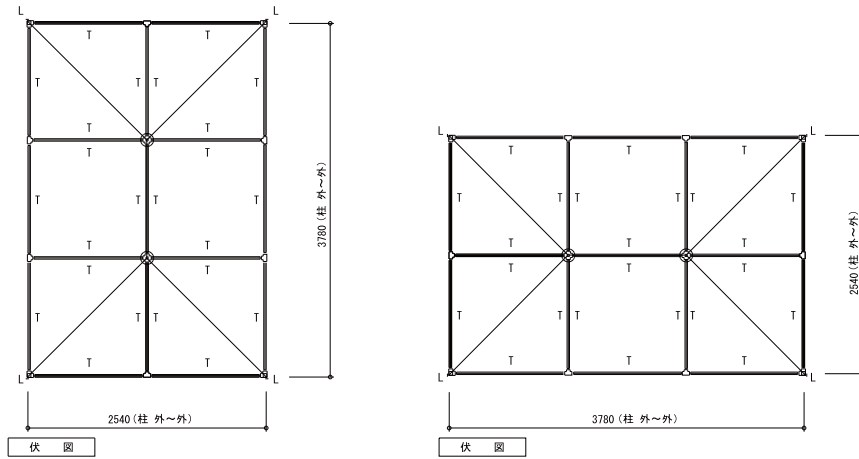

フレーム材リスト	
○ L1	アウターレグ 六角44x44x1.5t 材質 アルミ6061 T6
○ L2	インナーレグ 六角39x39x2.0t 材質 アルミ6061 T6
○ P1	ピークポール φ30x1.3t 材質 アルミ6061 T6
● T	トラスバー φ25x15x1.5t 材質 アルミ6061 T6

仕様	
フレーム	総アルミフレーム アルマイトコーティング処理
ジョイント	グラスファイバー + ナイロン6化合物
天幕	白 防炎 2種 KE-200

規格	
サイズ	2.5m×3.8m
有効軒高	200/208/216cm
全高	315/323/331cm
総重量	34.0kg

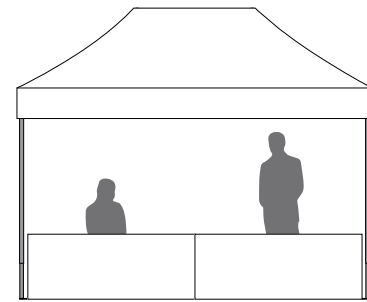
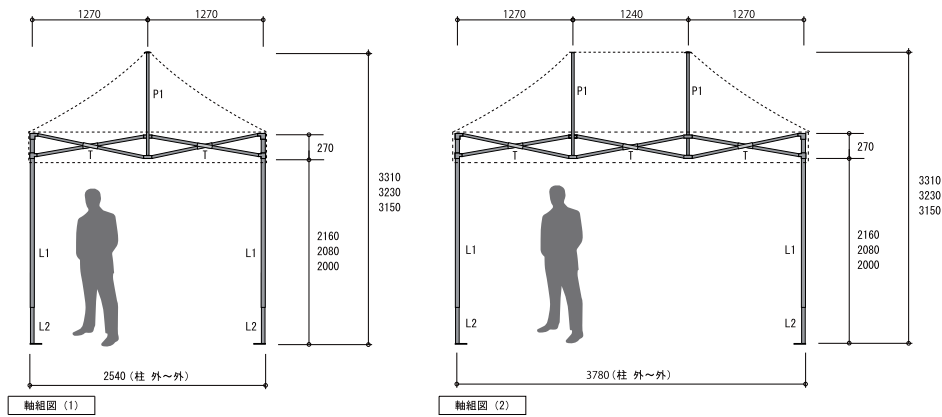

V3 3.0m×4.5m

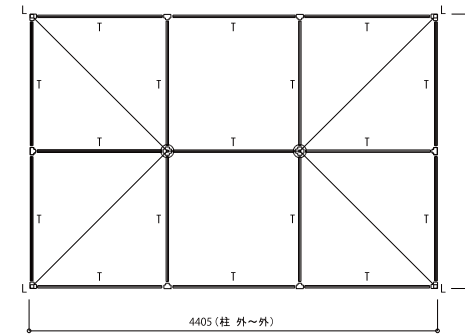

フレーム材リスト	
○ L1	アウターレグ 六角44x44x1.5t 材質 アルミ6061 T6
○ L2	インナーレグ 六角39x39x2.0t 材質 アルミ6061 T6
○ P1	ピークポール φ30x1.3t 材質 アルミ6061 T6
● T	トラスバー φ25x15x1.5t 材質 アルミ6061 T6

規格	
サイズ	3.0m×4.5m
有効軒高	200/208/216cm
全高	315/323/331cm
総重量	40.0kg

仕様	
フレーム	総アルミフレーム アルマイトコーティング処理
ジョイント	グラスファイバー + ナイロン6化合物
天幕	

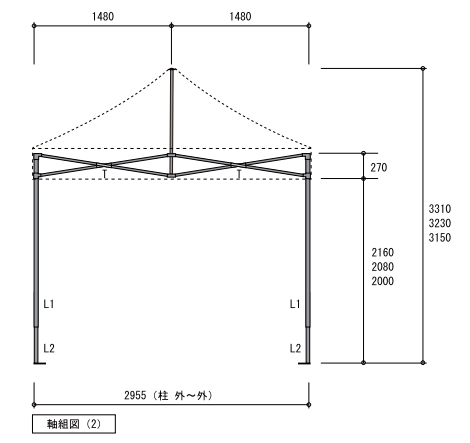
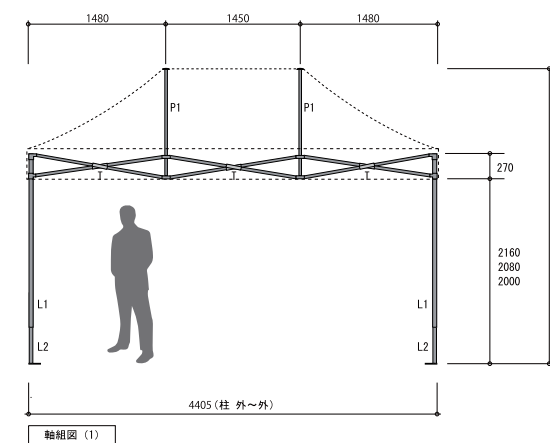

V3 3.0m×3.0m

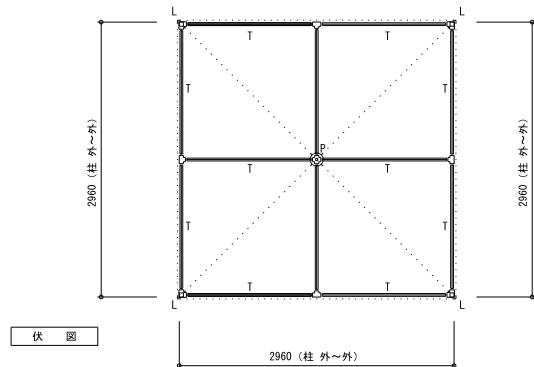

フレーム材リスト	
○ L1	アウターレグ 六角44x44x1.5t 材質 アルミ6061 T6
○ L2	インナーレグ 六角39x39x2.0t 材質 アルミ6061 T6
○ P1	ピークポール φ30x1.3t 材質 アルミ6061 T6
● T	トラスバー φ25x15x1.5t 材質 アルミ6061 T6

規格	
サイズ	3.0m×3.0m
有効軒高	226/233/241cm
全高	241/349/357cm
総重量	28.0kg

仕様	
フレーム	総アルミフレーム アルマイトコーティング処理
ジョイント	グラスファイバー + ナイロン6化合物
天幕	

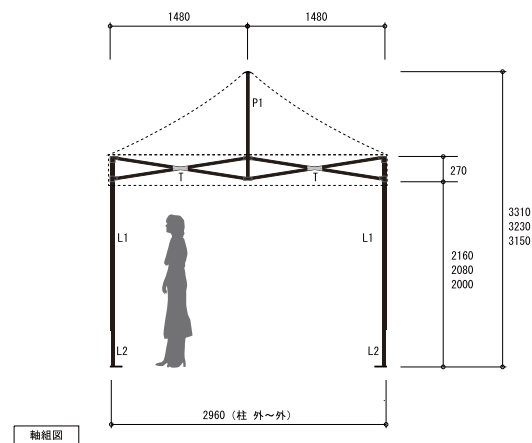
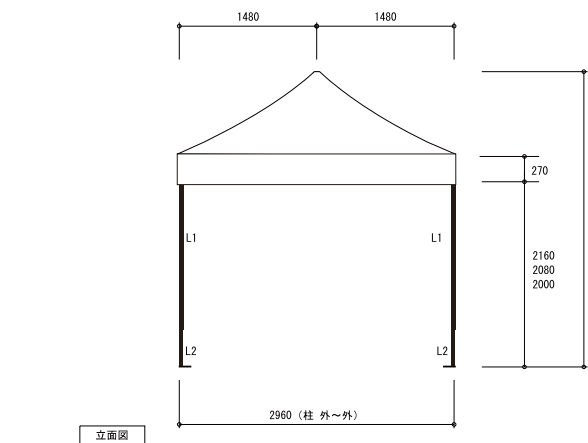

V3 GARDEN 3.0m×3.0m

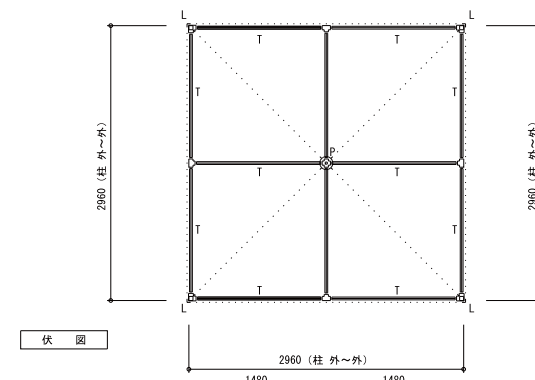

フレーム材リスト	
○ L1	アウターレグ 六角44x44x1.5t 材質 アルミ6061 T6
○ L2	インナーレグ 六角39x39x2.0t 材質 アルミ6061 T6
○ P1	ピークポール φ30x1.3t 材質 アルミ6061 T6
● T	トラスバー φ25x15x1.5t 材質 アルミ6061 T6

規格	
サイズ	3.0m×3.0m
有効軒高	226/233/241cm
全高	394/402/410cm
総重量	29.0kg

仕様	
フレーム	総アルミフレーム アルマイトコーティング処理
ジョイント	グラスファイバー + ナイロン6化合物
天幕	

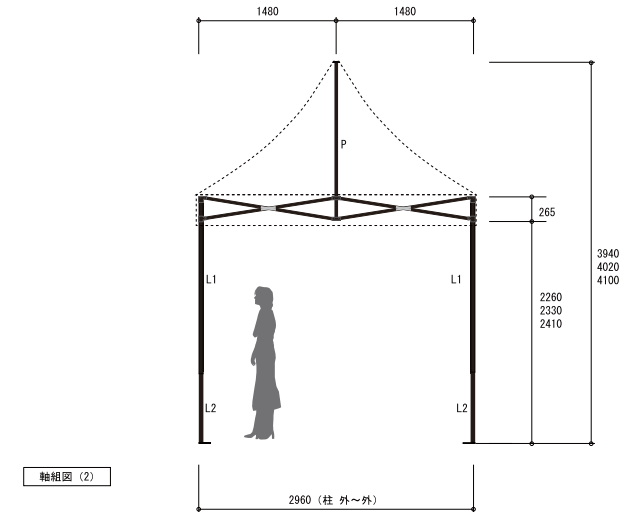
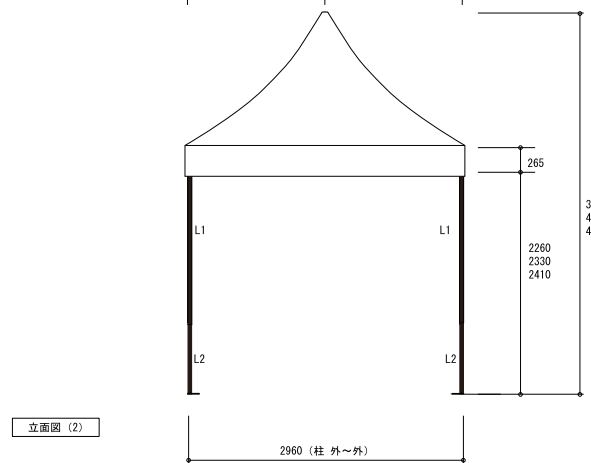

VITABRI V2

4.0m×6.0m
5.0m×5.0m



屈強な大型ワンタッチテント V2シリーズ

大型サイズのテントがワンタッチ構造の4本足で！
パーツを分解することなく折りたたんで収納・移動
できます。サイズ・テクノロジーとも他にはない次世代
のワンタッチテントです。

移動やフレーム開閉を楽にするキャスター付きで簡単・
スピーディーに設置・撤去できます。柱内部にガスス
プリングが内蔵されており、レバーを引くだけで柱が
自動で上がります。

重量のある本体は風に強く、安全性の高いテントです。



広げるだけ、閉じるだけ、のワンタッチ構造。天幕もつけたままで設営・収納できます。



オプション

重りプレート、横幕もございます。

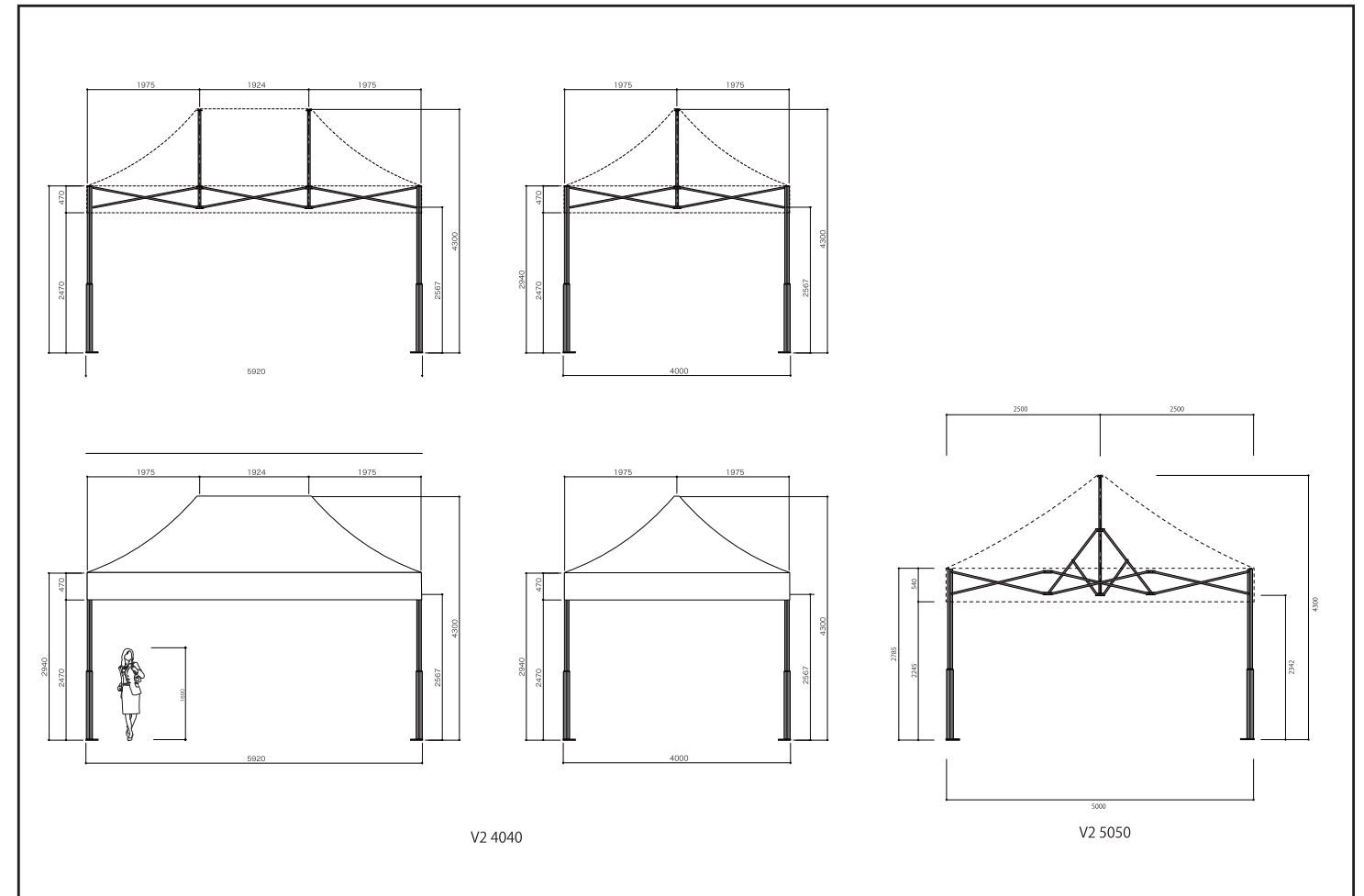

料金一覧表

サイズ	基本料金 1週間	2週間	1ヵ月	以降1ヵ月毎の 追加料金	備考
4.0m×6.0m	60,000	90,000	120,000	30,000	
5.0m×5.0m	62,500	93,750	125,000	31,250	
横幕 4.0m	2,500	3,750	5,000	1,250	
5.0m	3,000	4,500	6,000	1,500	
6.0m	3,500	5,250	7,000	1,750	
重り20kg×12	6,000	9,000	12,000	3,000	

規格

型式	テントサイズ	有効軒高	全高	収納サイズ	総重量
V2 4060	4.0m×6.0m	247cm	430cm	65×65×225cm	101kg
V2 5050	5.0m×5.0m	224.5cm	430cm	60×60×200cm	113kg

ご利用案内

- ・どのテントがいいのかわからない。
 - ・どのサイズがちょうどいいのかな？
- 疑問がございましたら何なりとご相談ください。
イベントの規模や内容を考慮して最適なご提案をいたします。

料金について

▶ レンタル料金

各商品ページに記載されている料金に消費税は含まれておりません。

▶ 配送・設置料

弊社トラックでの配送、設置及び撤去は手数料を頂戴しております。
弊社にて受け渡しの場合は手数料はかかりません。

レンタルの期間について

料金表内の期間は出庫～入庫までの期間です。

出庫 弊社の倉庫を出発した時点

入庫 弊社の倉庫に到着した時点

お客様にて運搬の場合、返却予定日を過ぎますと確認の連絡を入れさせていただきます。
ご連絡のない場合、追加料金が発生いたします。

お支払方法

▶ 銀行振込

ご注文確認後、メールにて振込口座のご連絡をさせていただきます。
振込手数料はお客様ご負担とさせていただきます。
※ご注文から 7 日以内にお振込み下さい。7 日を過ぎた場合、当店よりキャンセルの確認をさせていただきます場合がございます。

▶ 弊社にてお支払い

弊社事務所にて現金にてお支払いいただけます。クレジットカード、各種電子マネーでのお支払いはできませんのでご注意ください。

返品・交換・不良品について

▶ お届けした商品が不良品等の場合

至急お電話でご連絡ください。早急に正常品をお届けいたします。
もし交換商品が在庫切れの場合、返金対応になりますので、予めご了承ください

▶ その他のご事情による返品・交換について

次の場合は返金はお受け出来ませんので十分ご注意ください。返品交換対応となります。

- (1) お客様側のご都合、もしくはご使用になられた場合（ご使用后不良品と判明した場合は除きます）
- (2) お客様の元でキズ、破損が生じた場合

商品の破損・紛失等について

▶ 自然破損などの軽微な傷や汚れの場合

修理代は頂いておりません。

▶ 使用できないような破損が発生した場合

お電話、メール等にて状況をお伝えください。状況を確認した上で、ご希望の商品の在庫がございましたら、ご用意させていただきます。

故意・不注意などによる破損・大きな汚れなどの場合は修理代金をご請求させていただく場合があります。

キャンセルについて

電話または E メールでお早めにご連絡下さい。
レンタル日 3 日前まではキャンセル料はかかりません。
2 日前以降のキャンセルはレンタル料が発生します。

安全にご使用いただくために

使用環境

大雨、強風、突風、雪、雷などの天候不順時、または設営期間中にそれが予想される場合には危険ですので使用しないでください。テント本体が倒れたり、飛ばされたり、水が溜まる等の恐れがある上、人が傷害を負ったり、物を破損させる原因となります。また、降雪時には雪が積もり倒壊する恐れがありますので使用しないでください。

用途

- ①本品を常設用として使用しないでください。本品は一時的かつ簡易的に使用することを目的とした構造となっているため、常設用として使用した場合、思わぬ事故につながる可能性があります。また、簡易目的用とした構造のため、完全な雨除けとしてはご利用いただけません。縫製部分より水が入る可能性がありますのでご了承ください。
- ②本品を改造したり加工したりしないでください。改造、加工による本体の倒壊や、人が傷害を負ったり、物を破損させる恐れがあります。
- ③本品には、絶対登らないでください。また、ぶら下がったり、物を吊るしたりする等、過度の負担をかけるような行為はしないでください。倒壊や破損につながり非常に危険です。

特に下記の点にはご注意ください、安全にご使用ください。

必ずクイ・ロープまたは「スチールプレート」等の風対策用品でしっかり固定してください。
また、テントサイズが大きくなればなるほど、風圧を受けやすくなります。風対策をしっかりしていても、過信せず、風の強い日は設営を控えるか撤去してください。
また、オプションの横幕を取り付ける時は、少しの風圧でも相当の風圧を受けることになります。横幕を取り付けていない時以上に注意してご使用ください。

 株式会社 **寿テント**

TEL 0858(36)2811

〒689-2102

鳥取県東伯郡北栄町国坂 104-2

FAX 0858(36)2863

E-mail kt-info@kototen.com

URL <https://kototen-marche.com/>



**定期的に使用するなら
購入もおすすめ!**

サイズ・カラーが豊富なワンタッチ
テント「かんたんてんと」

好評販売中 !!



9サイズ / 13カラー