

防災・減災

2022

カタログ



ISHIKAWA × HOSOKAWA

SINCE 1953

SINCE 1958

テントシート卸問屋

防災・減災カタログ 2022

目次

テント	マルチプルテント	2
	テントオプション	8
	おたすけテント2 (PVルーム)	10
	V2 災害対策仕様 ビッグテント	12
	かんたんてんと3	14
	らくらくシェルターテント	16
エアertent	エアロシェルター®	18
	感染症対策 エアロシェルター®陰圧テント	20
	メンブリーエアーシェルター	22
	危機対応型エアーテント ANDAIR	24
トイレ	公衆テントイレ	26
	プライベートテントST-Ⅲ	28
備品	エマージェンシーホイッスル	30
	防災ルミカライト	32
	防災用ブルーシート	34
	ターポリン救護担架 ストレッチャーマイスター	35
設備	かるかべ® (防煙垂れ壁)	36
その他	組立式ウォータータンク	38
	RESCUE REQUEST	39

マルチプルテント

商品

マルチプルテントは災害時の仮設用途として荷物置き場から、診療スペース、プライベートルームなど多くの状況に応じて使って欲しい思いから開発した弊社オリジナル商品になります。



標準仕様



①パイプ (写真は2K×3K)



②ターポリン天幕

通常のターポリン又は遮熱ターポリンよりお選びください。



③横幕 (4枚1組)



④帆布グランドシート

オプション (1)間仕切り出入口

※吊り下げ用スティック付き

生地仕様：メッシュ

糸入り透明

ターポリン

※写真はメッシュになります。



(2)間仕切り出入口

※吊り下げ用スティック付き

生地仕様：メッシュ

糸入り透明

ターポリン

※写真は糸入り透明になります。



(3)ウェイト (鋳鉄製)

鋳鉄製のテントウェイトで、ウェイトを積み重ねて使用できます。風の強い日の利用にオススメです。



(4)ベストウェイト (注水式)

ジョイント式のテントウェイトで水などを入れて使用します。本体が軽いので収納・持ち運びが容易で、また必要に応じて重量を調節することができます。



(5)天幕文字入れ 例：「〇〇自治会」「寄贈 〇月〇日吉日」など

使用例

- ・災害時などの仮設スペースや学校、自治体のイベント
- ・炎天下における野外活動、資材置場、プライベートスペースなど

特徴

①パイプ：通常のパイプテントと比べて部品数が少なく簡単に設営・撤収が可能です。



※写真は2K×3Kの梱包です。⇒ ・1,5K×2K…2梱包 (4本柱)
・2K×3K、2K×4K…3梱包 (6本柱)

②遮熱天幕：通常のターポリン天幕と比べて、
テント内に日射熱が入るのを低下させ
天幕本体の温度上昇を緩和します。

青：ターポリン 白
橙：遮熱ターポリン 白

※通常の天幕と比べ
約15%温度差を実現 (当社比)

◎遮熱効果に加え、
「耐候」「耐寒」「防汚」「防災」性能付き
⇒オールシーズン使用可能です。

③グランドシート：

横幕の内側に付属しているヒモをシートに付いている
ハトメに通して結びつけることでシートを立ち上げます。
立ち上げることでテント内に土などが侵入するのを
防ぐ仕様となっています。



◎天幕の表面温度のグラフ

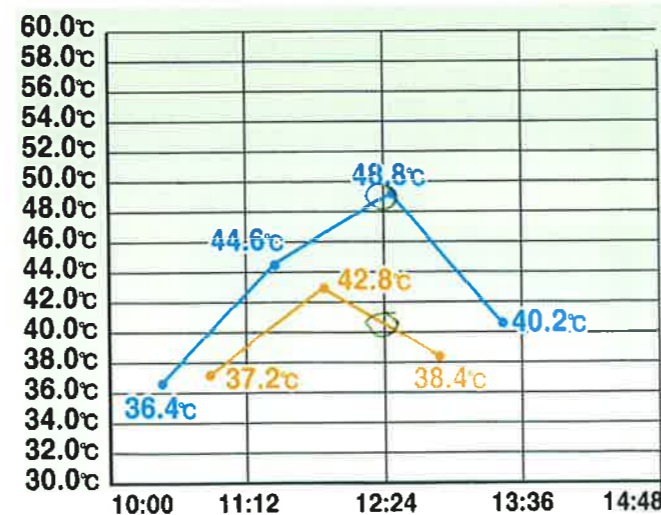

④スポットクーラー用ダクト：

横幕にスポットクーラーの外気を外に出す排気口を付けました。
遮熱の天幕とスポットクーラーとの相乗
効果でよりテント内を涼しくできます。
使い方もシンプルでクーラー本体の
ダクトを横幕の排気口に通し、付属し
ている紐を絞るだけです。



⑤横幕本体：

4枚構成となっており、少ない人数で
取付できることをコンセプトにしてい
ます。横幕の窓部分も間仕切りカー
テン同様に虫忌避のメッシュを使用し
ているので安心して換気が行えます。
出入口は2ヶ所設けており、ファスナ
ーで開閉が可能です。例えば1ヶ所閉め
て住居式にしたり2ヶ所あけて一方通
行にしたり様々なシチュエーションで
使える仕様になっています。
パイプの柱側にウェイトを設置するこ
とを考慮した寸法になっているので窮屈
になる心配はございません。



⑥間仕切りカーテン：糸入り透明 (CT-1030-M) ・メッシュ (ムシカエース)：

虫忌避効果のある生地を使用しているため、生地に虫が停滞することを防ぎます。
夏場などの虫が多い季節などの使用にオススメです。

◎飛翔害虫に対するノックダウン試験



試験方法…シャーレ蓋面に試験体 (ムシカエース、CT-1030-M) を貼り付け蓋面が
底になるようにセットし、飛翔害虫10匹を
強制接触させました。
時間経過毎にノックダウンした個体数を計測
しました。

※ノックダウン=死亡ではなく気絶を表します。

◎ノックダウン率測定検査

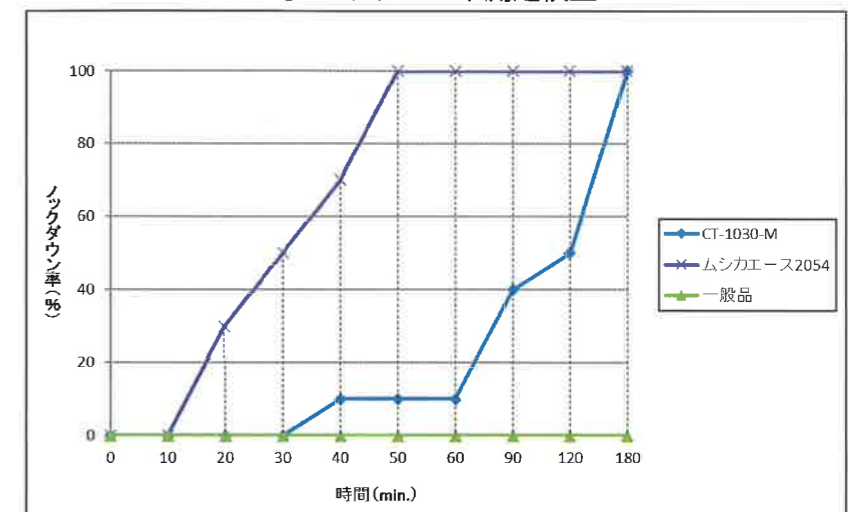

ムシカエース® クリスタルターポ®CT-1030-M は平岡織染(株)の商標登録品です。

スペック

規格・価格表 (標準品)

サイズ(間)	天幕仕様	寸法:奥行(mm)×間口(mm)×全高(mm)	パイプ柱高(mm)	標準品	価格(税抜)
1.5K×2K	ターポリン白	2,690×3,565×2,815	2,000	天幕 横幕 グランドシート パイプ	¥416,000
	遮熱ターポリン白				¥423,000
2K×3K	ターポリン白	3,565×5,340×3,080			¥551,000
	遮熱ターポリン白				¥562,000
2K×4K	ターポリン白	3,565×7,100×3,080			¥615,000
	遮熱ターポリン白				¥627,000

パイプ: 梱包時寸法・重量

サイズ(間)	①(mm)	②(mm)	③(mm)	梱包数(箱)	パイプ重量(kg)
1.5K×2K	2,050×220×180	2,050×220×180	—	2	38
2K×3K	2,120×220×180	2,120×220×240	2,120×220×180	3	63
2K×4K					71.5



※写真は2K×3K・2K×4Kです。
⇒1.5K×2Kの場合、4本柱のため②の部材は
なくなります。箱の表記は①、②になります。

天幕: 収納時寸法・重量

サイズ(間)	天幕仕様	寸法(mm)※袋収納時	重量(kg)
1.5K×2K	ターポリン白	約600×500×H70	9
	遮熱ターポリン白		7.5
2K×3K	ターポリン白	約700×500×H100	15
	遮熱ターポリン白		13.5
2K×4K	ターポリン白	約750×500×H100	19
	遮熱ターポリン白		16.9

グランドシート: 寸法・重量

サイズ(間)	寸法(mm)	重量(kg)
1.5K×2K	約600×500×H70	9
2K×3K	約700×500×H100	10
2K×4K	約750×500×H100	11

規格・価格表 (オプション品)

間仕切りカーテン

サイズ(間)	材質	寸法(mm)	価格(税抜)
1.5K×2K	ターポリン白	W1,750×H1,950 2枚1組	¥42,000
	メッシュ		¥53,000
	糸入り		¥54,000
2K×3K・2K×4K	ターポリン白	W2,300×H1,950 2枚1組	¥48,000
	メッシュ		¥61,000
	糸入り		¥62,500

※吊り下げ用補助桁2本付

間仕切り出入口カーテン (中心ファスナー付) 寸法・重量

サイズ(間)	材質	寸法(mm)	価格(税抜)
1.5K×2K	ターポリン白	W1,370×H1,950 2枚1組	¥35,000
	メッシュ		¥41,000
	糸入り		¥46,000
2K×3K・2K×4K	ターポリン白	W1,810×H1,950 2枚1組	¥40,000
	メッシュ		¥48,000
	糸入り		¥54,000

※吊り下げ用補助桁1本付

ウェイト

材質	重量(kg)	価格(税抜)
铸铁製	20kg	¥20,000
ベストウェイト注水式		オープン価格

横幕追加加工

1ヶ所	価格(税抜)
窓追加	¥9,000
ダクト追加	¥10,500

オーダーシート

①マルチプルテントサイズ

・1.5K×2K ・2K×3K ・2K×4K

②天幕材質

・ターポリン ・遮熱ターポリン

③ウェイト

・铸铁製20kg 個
・注水式20kg 個

④間仕切りカーテン

材質 ・ターポリン ・糸入り ・メッシュ
サイズ ・1.5K×2K ・2K×3K ・2K×4K
セット数 セット

⑤間仕切り出入口カーテン

材質 ・ターポリン ・糸入り ・メッシュ
サイズ ・1.5K×2K ・2K×3K ・2K×4K
セット数 セット

⑥文字入れ内容

書体 ・楷書体 ・丸ゴシック体 ・角ゴシック体 ・その他
文字数 ・正面 文字 (片面・両面) ・裏面 文字 (片面・両面)
ロゴ (ロゴデータ: 有・無)

◎お客様情報

ご住所: 〒

TEL: _____

FAX: _____

ご氏名: _____

◎ご注文日: _____

納入希望日: _____

その他ご要望: _____

※コピーをとってご使用ください

テントオプション

商品

スポットエアコン (クールスイファン)
スタンダードタイプ SS-28EJW-1

特徴

- スタンダードタイプ ホワイトカラー
- 1口冷風タイプ
- 前面以外の3面をピタリと壁に寄せられる《かべピタ》設計

スペック

本体サイズ：43×39×86cm (ダクト含まず)
ダクト長：40cm
本体質量：40kg
電 源：100V
冷房能力：2.2/2.7kW
電源コード：2mプラグ付き
タンク容量：5L

冷房専用
風量強弱調節
1人用・自動首振り装置なし
¥82,000 (税抜)



商品

フォールディングテーブル

スペック

サイズ：長さ120×幅60×高さ70・38cm
重 量：約5.6kg
素 材：【天 板】プリント合板
【フレーム】アルミ合金
収 納：63×63×7.5cm
耐荷重：10kg
¥13,000 (税抜)



折りたたみ時



収納袋付き

高さ調節可

商品

ローチェアⅡ

スペック

サイズ：50×61×高さ74 (座面高35) cm
重 量：約2.3kg
素 材：【張り材】ポリエステル
【フレーム】アルミ合金
収納サイズ：91×13×9cm
カ ラ ー：ダークブラウン、サンドベージュ
耐 荷 重：100kg
¥7,800 (税抜)



サンド
ベージュ

ダーク
ブラウン

収納袋付き

商品

アルミ
GIベッドⅡ

スペック

サイズ：長さ193×幅66×高さ40cm
素 材：【張り材】ポリエステル600d
【フレーム】アルミ合金
収納サイズ：96×19×9.5cm
カ ラ ー：ダークブラウン
耐 荷 重：100kg
¥14,500 (税抜)



折りたたみ時



収納袋付き

商品

アルミ
GIベッド ワイドⅡ

スペック

サイズ：長さ205×幅75×高さ49cm
素 材：【張り材】ポリエステル600d
【フレーム】アルミ合金
収納サイズ：102×19×9.5cm
カ ラ ー：ダークブラウン
耐 荷 重：100kg
¥16,500 (税抜)



マジックテープ固定で
組立て簡単

商品

インフレーターマット

スペック

サイズ：約185×幅55×厚さ4.5cm
重 量：約1.5kg
素 材：【表地、裏地】ポリエステルオックス
150dPUコート
【クッション】ポリウレタンフォーム
【バルブ】プラスチック
【収納袋】ポリエステル
収納サイズ：約60×Φ20cm
カ ラ ー：ブラック
付 属：収納袋、補修用生地
¥8,500 (税抜)

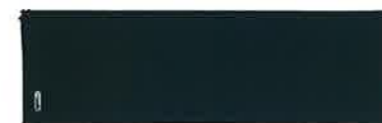

収納時



バルブ部分

商品

インフレーターピロー

スペック

サイズ：50×32cm
重 量：300g
素 材：【表地、裏地】ポリエステルオックス
150dPUコート
【クッション】ポリウレタンフォーム
【収納袋】ポリエステル
収納サイズ：18×Φ12cm
カ ラ ー：ブラック
付 属：収納袋
¥2,200 (税抜)



収納時



畳んだ状態

おたすけテント2 (PVルーム)

商品

集団避難場所でのプライベートスペースに

おたすけテント2



特徴

一体型のフレームを広げて、伸ばすだけの構造は初めて扱う方でも直感的な操作が可能です。設営だけでなく、収納も簡単です。全ての部材がセットされて一体型で、部材を無くす事はありません。軽量のアルミフレームを使用していますので、女性でも楽に設営できます。



おたすけテント2

フックを引っかけるだけでOKです。とても簡単です。



屋内でも滑りにくいゴムベース



従来品

幕を被せる必要があり大変でした。



不織布タイプ

マスクなどに使われる不織布で幕体を製作した「おたすけテント2不織布タイプ」です。

災害が起きた時などの感染症対策を踏まえた避難所としてお使い頂ける商品です。

体調がすぐれない人や、感染の疑いがある人の一時的な待機場所にご使用頂くことで、飛沫(ひまつ)を防ぐ効果があります。また、使用後は骨組みはそのまま、幕のみを取り替えてお使い頂けます。

※対応サイズ
2.3m×2.3m
(OTH/3W)

床・屋根あり
全高：270cm
膜面高：180cm



使用例

備蓄品であることを考慮して、フレーム・側面幕をまとめて1梱包で納品致します。積み重ねて保管が可能ですので、備蓄品として最適です。

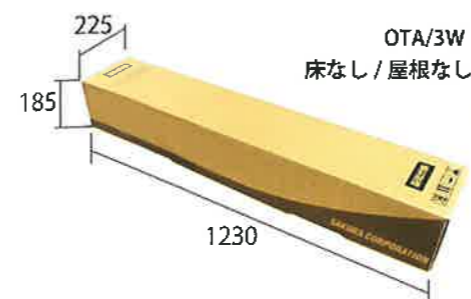

- フレーム：アルミ角パイプ (アルマイトコーティング仕上げ)
- ジョイント：グラスファイバー+ナイロン6化合物
- 幕面素材：側面幕 ポリエステル 210D
- 付属品：取扱説明書

スペック

①・⑤



②・⑥



③



④



ブルー/ベージュ

色で使い分け出来るように、標準でブルーとベージュの2色を取りそろえております。例えば、「女子更衣室」と「男子更衣室」のように色で使い分けできます。

	規格	テントサイズ	床面	屋根面	全高	幕面高	収納サイズ	総重量
①	OTA/3W	2.3m×2.3m	なし	なし	202cm	180cm	15×15×120cm	7.6kg
②	OTB/3W	2.3m×2.3m	あり	なし	202cm	180cm	15×15×120cm	8.2kg
③	OTC/3W	2.3m×2.3m	なし	あり	270cm	180cm	22×22×120cm	9.8kg
④	OTD/3W	2.3m×2.3m	あり	あり	270cm	180cm	22×22×120cm	10.6kg
⑤	OTA/6W	3.0m×3.0m	なし	なし	230cm	200cm	15×15×156cm	9.8kg
⑥	OTB/6W	3.0m×3.0m	あり	なし	230cm	200cm	15×15×156cm	10.7kg

V2 災害対策仕様 ビッグテント

商品

メッシュ窓・出入り口付き幕・グランドシート・敷居バーなどを標準装備した、災害時に対策本部としてお使い頂けるVITABRI®V2です。VITABRI®V2の特徴である、一体化フレームや設営・撤去のし易さはそのままに、強度を兼ね備えた大型のワンタッチテントです。



内部写真

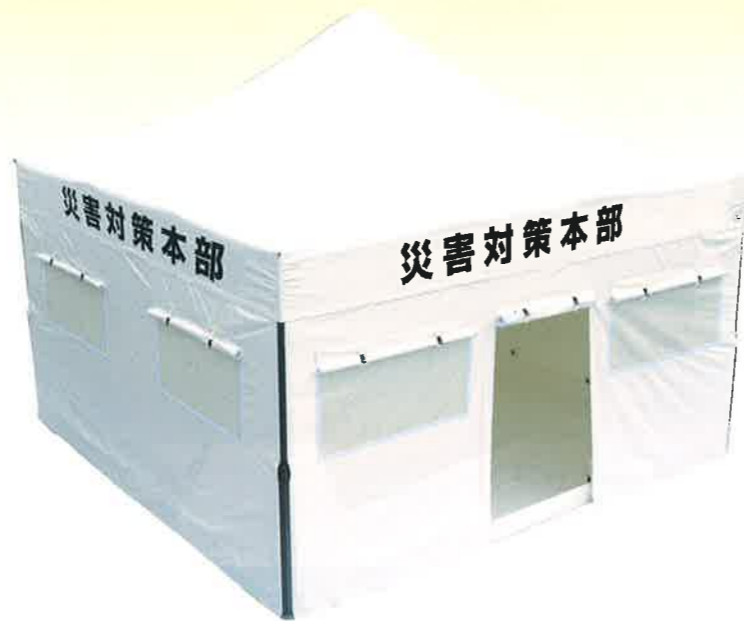

テントへの文字入れについてはオプション（別途お見積り）となります。

特徴

フレーム アルマイトコーティング処理（アルミ合金6061T-6）
 支柱上部：アルミ押出型材83mm角 2.0mm厚
 支柱下部：アルミ押出型材108mm角 2.0mm厚
 桁部：アルミ楕円パイプ30mm×20mm角 2.0mm厚（補強リブ付き）
 天井部：アルミ丸パイプ33mm 1.5mm厚

キャスター 可動式ダブルキャスター 75φ（ストッパー付き）
ジョイント アルミニウム合金

標準付属品

- ・フレーム ・天幕 ・横幕（4枚）
- ・キャリーバッグ ・杭（16本）
- ・ロープ自在付（8本）
- ・天幕横幕収納袋（各1枚） ・六角レンチ
- ・グランドシート ・敷居バー



レバーを引くとキャスターとともに柱が自動で上がります。

キャスターは取外しが可能です。

足柱材の外径108mmと83mmによる圧倒的強度を実現。材質にアルミニウム合金6061T6を使用し、強度と軽量化の両立を図っております。

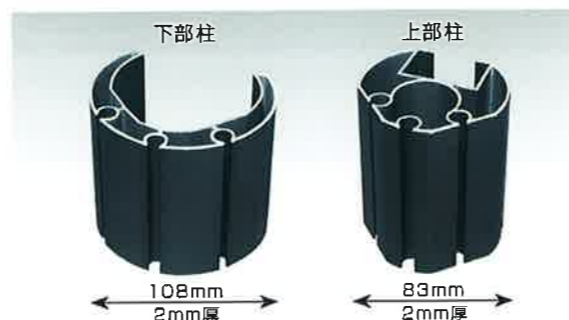

使用例

アルミ合金製のジョイントはガラス繊維ポリアミドの結合具でジャバラ材と連結しており、これら結合具の柔軟な力学的特性により、張力など構造全体にかかる負担を吸収します。

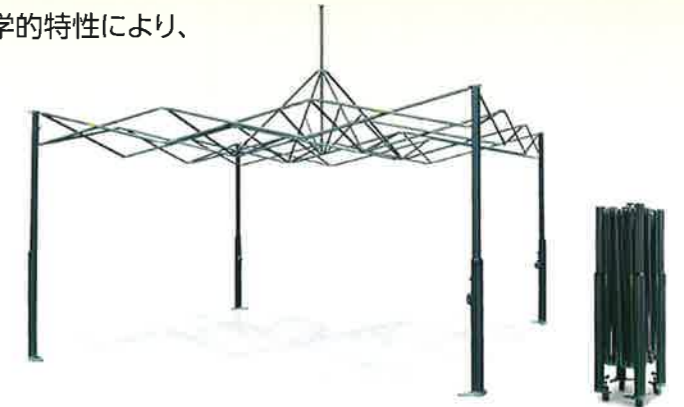

スペック

テントサイズ	有効軒高	全高	収納サイズ	テント重量	フレーム重量	総重量
3m×3m	206cm	361cm	50×50×175cm	7.5kg	67.0kg	74.5kg
3m×4.5m	206cm	361cm	50×60×175cm	12.5kg	73.0kg	85.5kg
4m×4m	217.5cm	382cm	60×60×190cm	15.0kg	91.0kg	106kg
4m×6m	247cm	429cm	65×75×225cm	16.5kg	90.0kg	106.5kg
5m×5m	224.5cm	430cm	60×60×200cm	17.0kg	98.0kg	115kg



収納サイズ
2.2m×0.6m×0.6m

フレーム下部を敷居バーで補強することにより、フレームの安定性が大幅にUPさせました。グランドシートを面ファスナーでフレームと敷居バーに巻き付けるバスタブ形状で雨水の浸入を防ぎます。

かんたんてんと3

商品



天幕：標準色：白・黒・青・赤・黄・緑・オレンジ・ピンク・青/白・赤/白・黄/白・緑/白
オプション色：深緑・黄緑・紺・水色・OD色・グレー

オプション：各サイズ横幕 白・青・オレンジ・赤・黄・黒・緑・ピンク・糸入り透明

標準色一覧



特徴



ロック解除の状態



ロックの状態



天幕の張りを調整可能

商品仕様

フレーム スチール&アルミ複合フレーム

粉体焼付塗装処理

桁部：スチール 19mm角/1.00mm厚

天井部：スチール 22mm角/1.00mm厚+25mm角/1.00mm厚

アルマイトコーティング処理

支柱上部：アルミ 35mm角/1.75mm厚

支柱下部：アルミ 28mm角/1.50mm厚 (補強リブ付)

オールアルミフレーム

アルマイトコーティング処理

桁部：アルミ 19mm角/2.00mm厚 (補強リブ付)

天井部：アルミ 21mm角/2.00mm厚+23mm角/1.50mm厚

支柱上部：アルミ 35mm角/1.75mm厚

支柱下部：アルミ 28mm角/1.50mm厚 (補強リブ付)

ジョイント

グラスファイバー+ナイロン6化合物

天幕素材

ポリエステル100% 500D (防災・防水・UVカット塗布処理済)



梱包形態



フレーム収納バッグ



1: 本体収納バッグ

※青色がなくなり次第黒色へ変更になります。

2: 天幕収納袋

3: ロープ4本

4: ペグ (8φ×280mm) 4本
(KA/2W・5W・8Wは6本)

5: 六角レンチ2本

6: 取扱説明書

使用例



スペック

単位 (cm・kg)

商品名	商品番号	テントサイズ	間口	奥行	軒高	全高	重量	収納寸法	上代価格
かんたんてんと3 スチール&アルミ 複合フレーム	KA/1W	1.8×1.8m	180	180	192~208	259~275	21.2	24×24×127	¥68,000
	KA/1.5W	1.8×2.7m	270	180	192~208	259~275	25.9	24×31×127	¥91,000
	KA/2W	1.8×3.6m	360	180	192~208	259~275	37.0	24×41×127	¥117,000
	KA/3W	2.4×2.4m	240	240	192~208	277~293	25.2	24×24×127	¥84,000
	KA/4W	2.4×3.6m	360	240	192~208	277~293	33.4	24×31×127	¥127,000
	KA/5W	2.4×4.8m	480	240	192~208	277~293	45.0	24×41×127	¥137,000
	KA/6W	3.0×3.0m	300	300	224~255	322~353	30.9	24×24×158	¥127,000
	KA/7W	3.0×4.5m	450	300	224~255	322~353	40.5	24×31×185	¥147,000
KA/8W	3.0×6.0m	600	300	224~255	322~353	53.6	24×41×158	¥178,000	

商品名	商品番号	テントサイズ	間口	奥行	軒高	全高	重量	収納寸法	上代価格
かんたんてんと3 オールアルミフレーム	KA/1WA	1.8×1.8m	180	180	192~208	259~275	20.2	24×24×127	¥74,000
	KA/1.5WA	1.8×2.7m	270	180	192~208	259~275	24.9	24×31×127	¥99,000
	KA/2WA	1.8×3.6m	360	180	192~208	259~275	35.0	24×41×127	¥129,000
	KA/3WA	2.4×2.4m	240	240	192~208	277~293	24.2	24×24×127	¥91,000
	KA/4WA	2.4×3.6m	360	240	192~208	277~293	31.9	24×31×127	¥139,000
	KA/5WA	2.4×4.8m	480	240	192~208	277~293	42.0	24×41×127	¥148,000
	KA/6WA	3.0×3.0m	300	300	224~255	322~353	28.9	24×24×158	¥139,000
	KA/7WA	3.0×4.5m	450	300	224~255	322~353	38.0	24×31×185	¥163,000
KA/8WA	3.0×6.0m	600	300	224~255	322~353	50.6	24×41×158	¥187,000	

らくらくシェルター

商品

大人3人が寝ても余裕のある広さ！
避難生活でのプライバシー保護に役立ちます。



特徴

設置方法



収納方法



参考動画

設置方法

収納方法



【屋根】

全閉 メッシュのみ 全開



【入口】

全閉 メッシュのみ 全開



注意事項

- ・らくらくシェルターは屋内専用テントです。屋外では使用しないでください。
- ・火気に近づけないでください。膜材（ブルー生地）は防災加工を施しておりますが火災の原因となり大変危険です。
- ・ワイヤー・膜材に負荷（荷重）をかけたり、鋭利なもので触れないでください。変形や破損の原因となります。
- ・フレームに歪みやねじれが生じた場合はフレームを反転させて修正してください。
- ・生地が破れフレームワイヤーが露出した場合はテープや生地を当てて補修してください。そのまま放置し使用を続けると怪我をする恐れがあります。
- ・テントが水などで濡れた場合は、そのまま収納せず、風通しの良い場所で陰干ししてください。

用途・使用事例等

- ・災害での避難に役に立ちます。（プライバシー保護）
- ・ポップアップ式で簡単に設置できます。
- ・使用しない時はコンパクトに収納できます。
- ・家族での利用も出来る大きさです。
- ・屋根と入口はポリエステルとメッシュ生地の2重構造です。
- ・換気、目隠し、採光が容易に行えます。

スペック

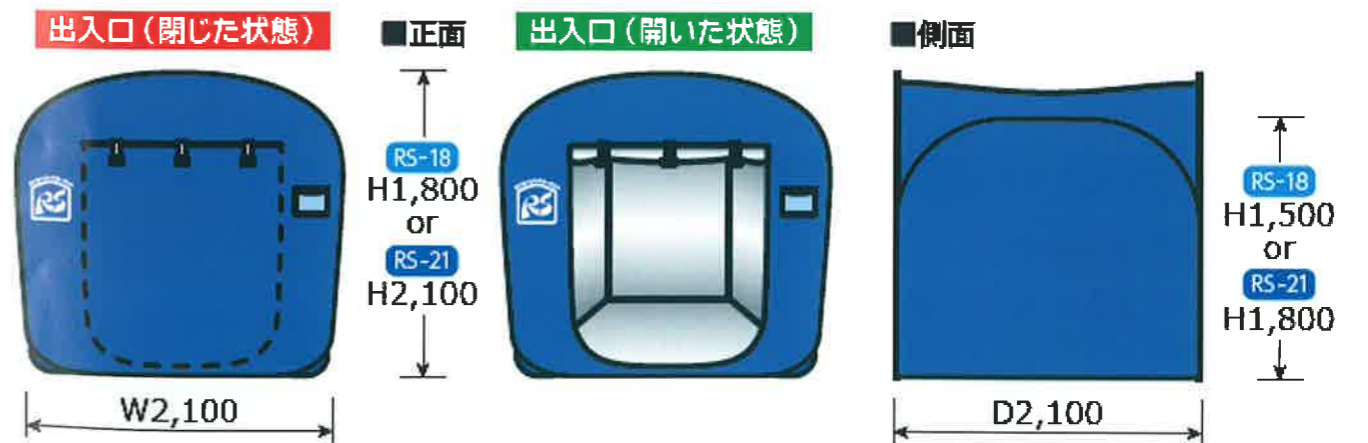

商品番号	サイズ	収納時
RS-18	W2,100×D2,100×H1,800 (mm)	約800mmφ×約80mm厚
RS-21	W2,100×D2,100×H2,100 (mm)	約900mmφ×約80mm厚

仕様：本体膜材料：ポリエステル（防災・断熱）裏面シルバーコート
フレーム素材：スチールフラットバー
天窗・入口：幕+メッシュ開閉式、フロアシート、収納袋付き

商品

エアロシェルター®は大型仮設テントとして耐久性、重量など様々な要素を考慮し、その後デザインの改良や耐風圧の向上、使いやすさなど多くの難問を解決し現在のモデルが誕生。大型で軽量な仮設テントとして幅広い用途で使われています。



特徴

1, 超軽量・高強力な素材

エアロシェルター®はテイジンが開発したポリエステル繊維「テイジンテトロンパワーリップ」を使用し、特殊ウレタン樹脂の薄膜でコーティングされています。高い対候性を持ち、数人で持ち運べるほど軽い素材です。

2, 短時間でセットアップが可能

エアロシェルター®は骨組みがなく、送風機で送風して膨らませて立ち上げるエアータントです。約30分間（レギュラーサイズ、3~4名で設営の場合）で設営ができ、従来のテントと比べて短時間、少人数でのセットアップが可能です。

3, コンパクトに収納・保管

エアロシェルター®の収納サイズは、空気を抜いて折りたためば約1メートル角、重さ約80kg（レギュラーサイズ生地乾燥時）で、省スペースで保管可能です。

4, 快適で安心な構造

骨組みがない二重膜構造で、防水性に優れテント下での温度上昇を解消しました。強風による影響も受けにくいデザインとなっています。

5, 幅広い用途、広さ調整可能

天候に左右されやすい野外イベントや防災用として採用されています。また、連結が可能なので様々な広さに対応できます。

6, 充実したメンテナンス

日本国内で製造している為、破損した場合の修理も迅速です。宅配便で工場に送っていただければ、約1週間ほどで修理可能です。



活用事例

宮崎県（総務部危機管理局）で災害発生時の物資配給用・避難用としてエアロシェルター®が採用となりました。



熊本地震によって大きな被害を受けた益城町にエアロシェルター®が設置され、避難所として運用されました。



北海道教育大学岩見沢校の人工芝グラウンド落成式典で会場用大型テントとしてエアロシェルター®が使用されました。



NEXCO東日本が建設中の常磐道路の雨天時コンクリート養生用としてエアロシェルター®がIHIインフラシステムに採用されました。



スペック

仕様・価格					
	ミニミニサイズ	ミニサイズ	ミドルサイズ	レギュラーサイズ	レギュラー High
構造	空気二重膜構造 (常時送風タイプ)	空気二重膜構造 (常時送風タイプ)	空気二重膜構造 (常時送風タイプ)	空気二重膜構造 (常時送風タイプ)	空気二重膜構造 (常時送風タイプ)
外寸 (m)	w8.4×d6.57×h3.9	w11×d8.76×h3.6	w12.6×d10.95×h4.5	w19×d10.95×h5	w19×d10.95×h6
内寸 (m)	w6×d6.57×h3	w9×d8.76×h3	w10×d10.95×h3.5	w15×d10.95×h4	w15×d10.95×h5
収納サイズ (m) ^{※1}	w0.8×d0.8×h0.45	w1.1×d0.95×h0.45	w1×d1×h0.6	w1.1×d1.1×h0.9	w1.1×d1.1×h1
重量 (乾燥時)	45kg以下	60kg以下	70kg以下	90kg以下	100kg以下
本体素材	ポリエステル100%	ポリエステル100%	ポリエステル100%	ポリエステル100%	ポリエステル100%
オプション品	本体収納ケース1枚	本体収納ケース1枚	本体収納ケース1枚	本体収納ケース1枚	本体収納ケース1枚
	固定用ベルト30本	固定用ベルト30本	固定用ベルト30本	固定用ベルト45枚	固定用ベルト45枚
	風速計1個	風速計1個	風速計1個	風速計1個	風速計1個
	リペアシート5枚	リペアシート5枚	リペアシート5枚	リペアシート5枚	リペアシート5枚
	グラウンドシート1枚	グラウンドシート1枚	グラウンドシート1枚	グラウンドシート1枚	グラウンドシート1枚
本体 価格 (税別)	¥1,600,000	¥2,100,000	¥2,800,000	¥3,100,000	¥3,570,000
オプション品 ^{※2}					
送風機	1台	1台	1台	1台	1台
送風機カバー	1set	1set	1set	1set	1set
ペグ (必要個数)	24本	30本	44本	54本	54本
ウォーターウェイト	28枚	36枚	48枚	66枚	66枚
全面幕	2枚	2枚	2枚	2枚	2枚
オプション 合計価格 (税別)	¥650,440	¥785,100	¥1,014,840	¥1,255,949	¥1,365,940
フルセット 合計価格 (税別)	¥2,250,440	¥2,885,100	¥3,814,840	¥4,355,940	¥4,935,940

※1 収納サイズは目安となります。

※2 オプション品は選択可能です。

※3 価格は予告なしで変更となる場合があります。

テイジンテトロンパワーリップ

「テイジンテトロンパワーリップ」は高強力ポリエステル糸を使用したダブルリップ構造の高密度織物です。軽量・高強力・高耐久性が高く評価されています。



商品

陰圧装置による感染症対策シェルター



外観正面



正面・入り口幕を巻き上げ



設置前折り畳みの状態



内幕は抗ウイルス・防炎加工素材使用。シートで部屋割りも可能。



本体を広げ、送風約2分30秒で展張

特徴

- ・車約6台分の駐車場に設営可能なサイズ。有効面積約40㎡（内前室13㎡）
- ・医療用ベッド約4台分の設置が可能です。（ベッドサイズ83cm×191cmで計算）
- ・コンパクトサイズで保管可能。平常時はコンパクト（110cm×90cm×70cm程度）に折りたたんで保管できます。
- ・大人2名で開梱からテント展張、空気清浄機への接続まで30分程度での設営が可能です。
- ・テント内部はファスナー脱着式の間仕切りにより部屋割りが可能です。
- ・抗ウイルス、防炎加工の内幕が取り付け可能です。※付属品
- ・陰圧「エアロシェルター®」専用の、抗ウイルスSEK基準合格防炎加工の内幕を取付可能です。
- ・テント内にスポットエアコンの設置が可能です。※オプション

陰圧テント

○エアロシェルター®内部を陰圧化することにより

- ・感染拡大リスクの軽減。
- ・医療従事者の感染リスク低減。
- ・抗ウイルス加工内幕で感染リスク低減。
- ・簡単に設置が可能で即座に対応が可能。

<付属品>

本体1機、陰圧装置1台、送風機1台、全面幕2枚、仕切幕2枚、固定用ウォーターウェイト（水嚢）15枚、除菌LED照明6本、グランドシート1枚、専用ケース、リペアシート、台車（本体移動用）1台

<オプション品>

スポットクーラー、ペグ

用途

- ・災害用の対策本部テント、医療救護用テント
- ・感染検査場や一次対応の診療施設など、医療現場での緊急なスペース確保に貢献します。

スペック

陰圧エアロシェルター®概略図

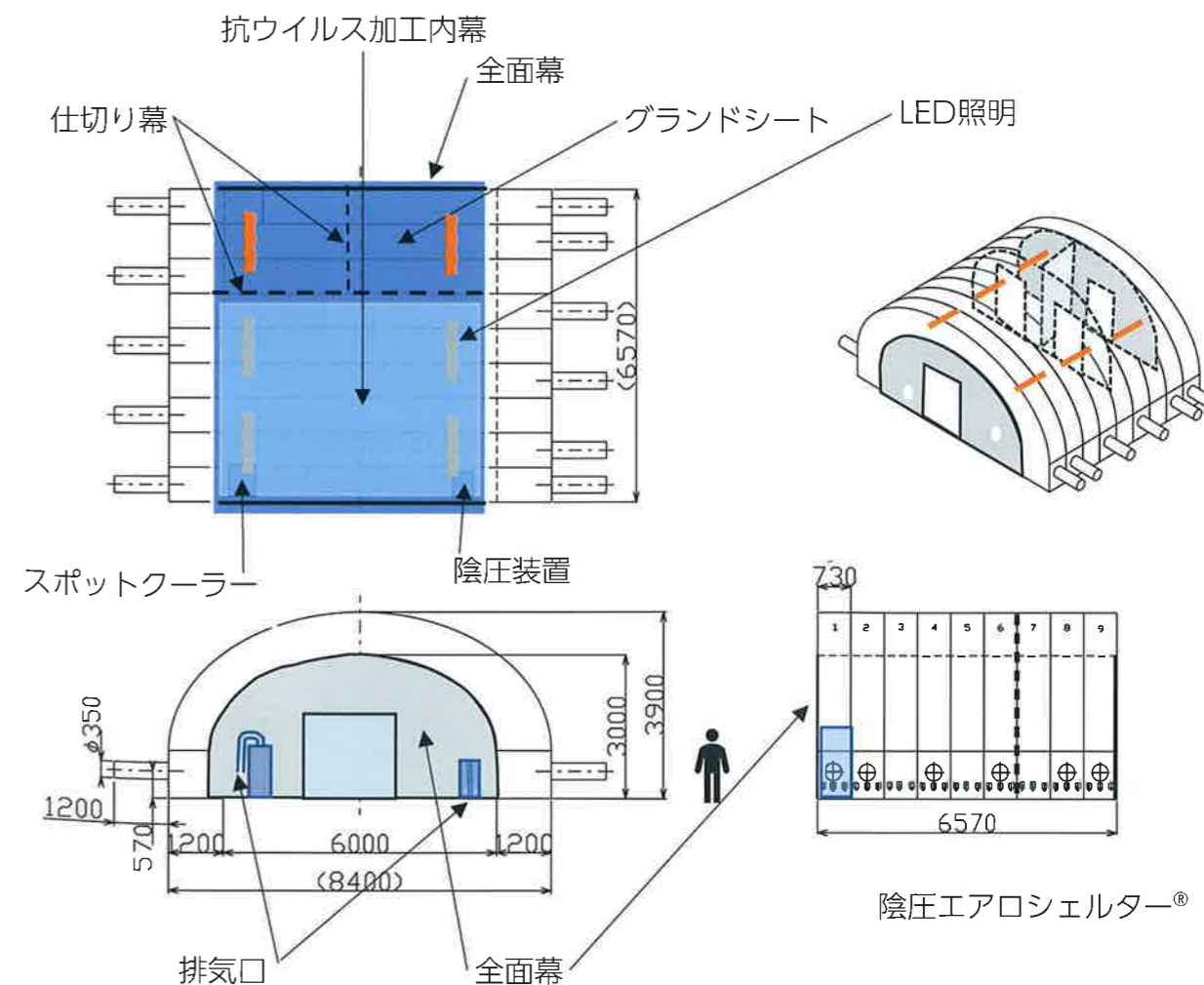

*仕様は予告なく変更となる場合がありますのでご確認願います

メンブリーエアーシェルター

商品

医療用仮設エアーテント『メンブリーエアーシェルター』は感染症対策にぴったり。簡単に設置でき、片付けもコンパクトに収納可能です。



特徴

1. 即戦力

- ・設営が簡単 単純構造、空気をいれて約10分で完成
- ・コンパクト収納で持ち運び可能

2. 多機能性

- ・内部間仕切りの着脱により、多用途対応
- ・照明、ケーブル用に便利な吊下パーツの標準装備

3. 良空調性

- ・出入口2ヶ所によるトンネル構造による通気性の確保
- ・窓に採光・換気に対応できる二重構造を採用
- ・設備用ダクト孔の標準装備

使用例

西日本の病院など、医療関係を中心とし、待合室や診療室、臨時受付としても活用されています。

スペック

Lサイズ：W5,000×L6,000×H3,000



Mサイズ：W4,000×L5,000×H2,800



二層構造窓 採光／換気

採光／換気メッシュの二層構造窓を5ヶ所に装備いたしました。



吊り下げフック

ランタン照明等を吊り下げるのに便利なフックを室内15ヶ所装備しております。



空調機用 エアダクト孔

・室内外を繋ぐ3ヶ所
・間仕切り間を繋ぐ1ヶ所
計4ヶ所に標準装備しております。



送風口

両面入口の右下に配置。それぞれに
・送風口と圧力調整弁解
・送風口と排気口を装備しております。



内部間仕切り(着脱可)

ファスナーで着脱可能な間仕切りを標準装備。空間を約3：1へ分割する事で多目的なご利用に対応頂けます。(小窓1ヶ所あり)



ウォーターウェイト／杭環境に合わせてウォーターウェイトとペグダウンを選択頂ける様、標準で両方を付属いたします。
※付属品は写真と異なる場合があります。



付属品

- ・テント収納袋
- ・グラウンドシート
- ・送風機
- ・ウォーターウェイト
- ・グラウンド杭
- ・木製ハンマー
- ・延長コード 5m
- ・補修パッチシール
- ・小物収納BOX

※付属品は写真と異なる場合があります。あらかじめご了承ください。

災害・危機対応型エアータント

商品

○空気で膨らむテント

・災害時の緊急対策本部や避難所、更衣室、プライベートルーム、緊急の診療所、救護所の設営などで使用可能なシェルターテントです。
空気を入れるだけで立ち上がり自立します。立ち上げ後は連続送風などが必要ないため停電時でも使用可能です。



特徴

○だれでも15分以内で簡単に設営ができます。

・設営にかかる工程を限りなく少なくする事を目指して開発しています。フレームにエアチューブを採用しているため、テントを組み立てる工程が膨らますだけです。
空気を入れるだけでメインルームが自立するので、浮き輪や風船を膨らます感覚で誰でも簡単に組み立てることができます。
また、撤収時も2ヶ所の空気孔からエア抜きができるので5分程度で収納できます。

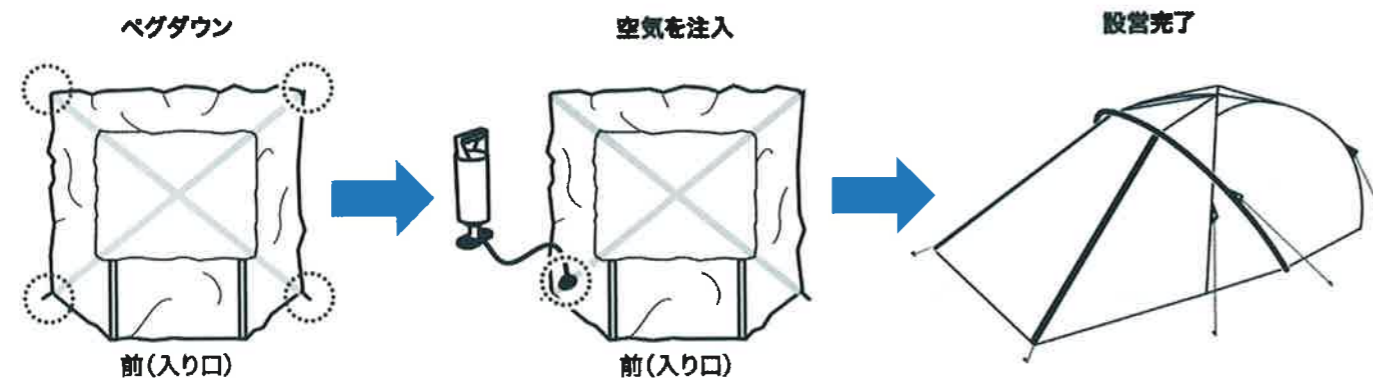

付属品



テント



ポンプ



バッグ

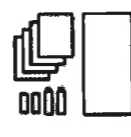

リペアキット



ベグ

用途

- ・避難所などでのプライベートスペース
- ・更衣室
- ・救護所

<ANDAIR>

スペック

[DAND-01 Xframe] (1人用)



320L×136W×120H (cm) /3.5kg

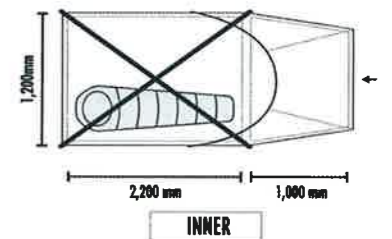
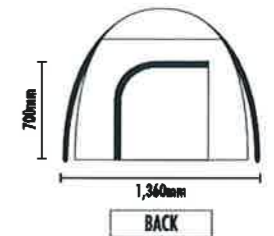

カラー：PNTONE 9C A

材質：天幕=防水加工ポリエステル 65D

裏面=PUコーティング (耐水圧 3,000 mm)

床シート=ポリエステル 210D (耐水圧 3,000 mm)

支柱：TPUエアチューブ

(QwikFrame®インフレーションシステム) の内部支柱

価格：¥45,000 (税別)

[DAND-03 Xframe] (3人用)



400L×250W×160H (cm) /4.7kg

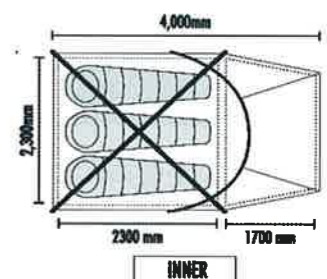
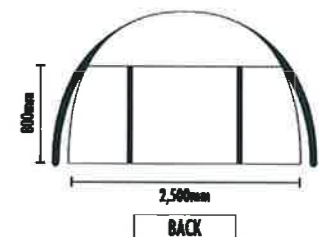

カラー：PNTONE 9C A

材質：天幕=防水加工ポリエステル 65D

裏面=PUコーティング (耐水圧 3,000 mm)

床シート=ポリエステル 210D (耐水圧 3,000 mm)

支柱：TPUエアチューブ

(QwikFrame®インフレーションシステム) の内部支柱

価格：¥75,000 (税別)

公衆テントトイレ

商品



特徴

- 仮設トイレとして初めて、大人数が一度に使用可能なトイレテントです。水や電気がない状況下でも、安心してトイレをご使用頂けます。
- 男女別に設置しますので安心です。
- 車椅子用の個室も完備しています。
- 多少の雨や風でも、安心してご使用頂けます。
- 空いたスペースがあれば場所を選ばず設置できます。

使用例



一回使い捨てのトイレ袋を使用しますので、断水時でもトイレを使用できます。使用後は個室内のゴミ捨てダクトから、トイレ収容袋へ捨てることができます。

小便器



7人用は小便器4ヶ所、15人用は小便器8ヶ所を備えており、大人数が同時に使用できます。汚水はテント外のポリタンクへ貯水されます。

スペック

《基本セット》と《トイレセット》を組み合わせ、収納人数や収納スペースに合わせてお選びください

基本セット テント本体(フレーム+天幕+横幕+内幕) / 便座一式 / クイ / ロープ / 貯水タンク(男性のみ) /

男性トイレ				女性トイレ			
名称	間口x奥行x柱高(m)	便器数(車椅子用)	重量(kg)	名称	間口x奥行x柱高(m)	便器数(車椅子用)	重量(kg)
7人用	3.3 x 4.0 x 1.8	小4+大3(1カ所)	77	7人用	3.3 x 4.0 x 1.8	大7(1カ所)	86
15人用	3.3 x 8.0 x 1.8	小8+大7(1カ所)	142	14人用	3.3 x 8.0 x 1.8	大14(2カ所)	158

トイレセット

『基本セット』以外の消耗品セットです。(下記セット数量変更のご要望は、別途ご相談下さい。)

3日用

1日5回使用で、50人が3日間使用可能なセットです。

- トイレ袋 × 750枚
- トイレ紙 × 25巻
- 除菌消臭スプレー × 7本
- トイレ収容袋 × 40枚

7日用

1日5回使用で、50人が7日間使用可能なセットです。

- トイレ袋 × 1,750枚
- トイレ紙 × 60巻
- 除菌消臭スプレー × 14本
- トイレ収容袋 × 90枚

収納スペースについて

写真は男性トイレ7人用・女性用トイレ7人用各1セット+トイレセット3日用の梱包状態・収納に必要なスペースです。



サイズ	価格(税抜)
基本セット 男性 7人用	¥465,000
基本セット 男性 15人用	¥796,000
基本セット 女性 7人用	¥540,000
基本セット 女性 14人用	¥950,000
トイレセット 3日用	¥184,000
トイレセット 7日用	¥410,000

*受注生産品につき、納期はお問い合わせください

*文字入れ・防水蛍光灯・テントウェイト等、各種オプションもご用意。必要に応じてご注文ください

プライベートテントST-Ⅲ

商品

プライベートテントST-Ⅲ

¥22,000 (税抜)

重量：約2.1kg

収納：51×14×14cm

*寸法図

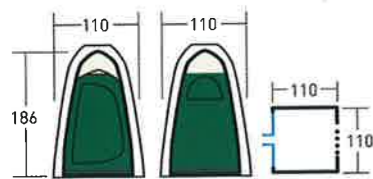

プライベートテントL

¥27,500 (税抜)

重量：約3.4kg

収納：58×18×18cm

*寸法図

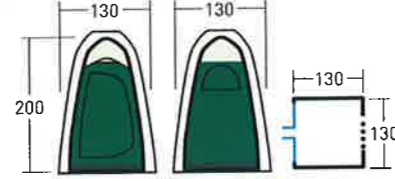

特徴

- 屋内外で使用可能な個室テントです。
- 表示札とペーパーホルダーが付属しており災害時のトイレ用にご利用頂けます。



後面



正面入り口を閉じた状態



後面にはメッシュ付き窓とメッシュポケット

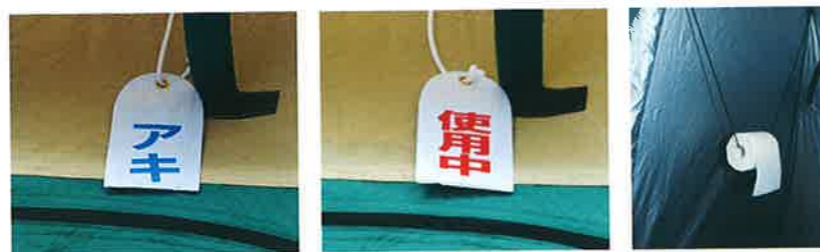

表示札・ペーパーホルダー付属

使用例



*屋外仕様可

スペック

プライベートテント共通仕様

素材：【本体】ポリエステル 75d、PUシルバーピグメントコート（耐水圧 1,500mm）（本体のみ）

【泥除け】ポリエステル 210d（耐水圧 800mm）

【ポール】グラスファイバー

カラー：ダークグリーン、アイボリー

付属：ピン、張り綱、ハンマー、表示札、ペーパーホルダー、収納袋

SEAMSEAL加工 遮光コーティング

商品

ユニットイレ・ミニα

¥13,000 (税抜)

スペック

重量：約3kg

サイズ：

【使用時】幅43×奥行48×便座高42cm

【折り畳み時】幅43×奥行11×高さ58.5cm

ユニパック5枚、携帯バッグ付属



商品

災害用トイレセット マイルット mini-10

¥1,800 (税抜)



*抗菌/消臭

特徴

水を使わず、使用後は可燃ゴミとして処理できます

スペック

回数：10回分

セット内容：凝固剤10袋 排便袋10枚

持ち運び袋10枚

ポケットティッシュ2つ

サイズ：135×50×180mm

重量：約300g

商品

災害用トイレセット マイルット S-100

¥15,000 (税抜)



*抗菌/消臭

特徴

コンパクトなため、小スペースに備蓄可能です

スペック

回数：100回分

セット内容：凝固剤100袋 排便袋100枚

大型外袋10枚

取り扱い説明書1枚

サイズ：240×170×185mm

重量：約2.4kg

エマージェンシーホイッスル EW-1

商品

○防災／防犯用に、簡単にホイッスルを身近で備えることができます！

特徴

- ①人の耳に一番聞こえやすい約3,000Hz付近の音が出ます
- ②音量も成人男性で約95dBです。
- ③薄型の本体は1点パーツの成形品で出来ており、衝撃に対して破損しにくくなっており、(オール樹脂製)
- ④安心の日本製

用途

- 防災・防犯用具の一つとして
- アウトドアなどの緊急用として

スペック

品名	カラー	材質
エマージェンシーホイッスル	白、赤、オレンジ、黒 蓄光	ABS 本体=PC スペーサー=ABS

※LOT=500個単位 ※送料を別途頂戴いたします。

ラインナップ

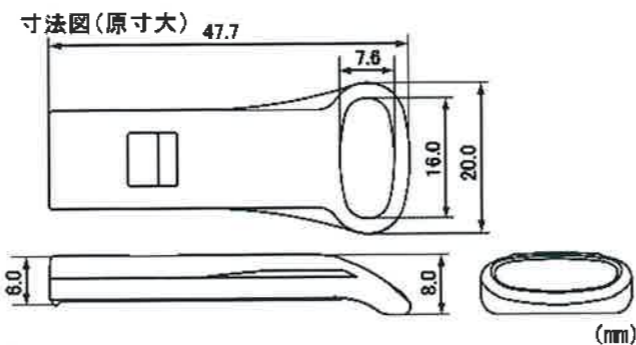

109E12

PW-T (吊り下げクリップタイプ)



※1 IDカードケースに最適な、好きな所に吊り下げることができるタグ名札。
※2 クリップと安全ピンとを使い分ける事ができます。



<材質>
○クリップ POM (本体) / ABS (レバー) / SUS (バネ) / PE (バンド) / 真鍮 (ホック、ハトメ) / スチール (安全ピン)
○リングパーツ ナイロン
○接続パーツ POM

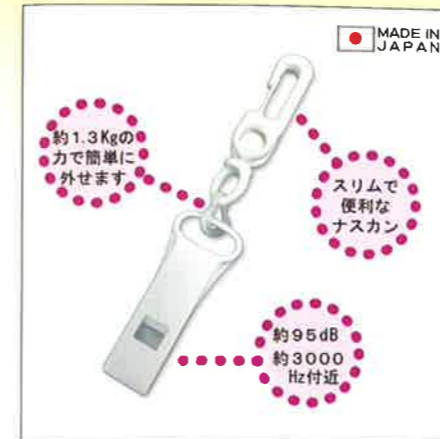

PW-N (ナスカンタイプ)



・バッグのDカンなどに簡単に取り付けられます！

<材質>
○ナスカン POM
○接続パーツ POM

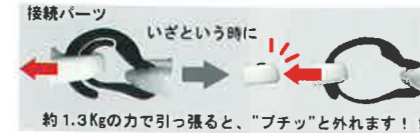

PW-C (クリップタイプ)



<材質>
○クリップ PC (本体、レバー) / PES (バネ) / POM (カムレバー)
○リングパーツ ナイロン
○接続パーツ POM

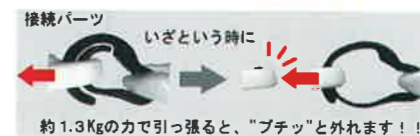

PW-R (リールタイプ)



<材質>
○リール PC (本体、レバー) / PES (バネ) / POM (カムレバー)
○ベルト PE (ベルト本体) / POM (ホック)



PW+B63:I91K (カラビナタイプ)

【ポイント】カラビナ・プラホック・接続パーツの3つはどんな状態でも簡単に外すことができます。



<材質>
○カラビナ POM
○接続パーツ POM
○ベルト PE (ベルト本体) / POM (ホック)
○ホイッスル ABS



ライト

防災用簡易ライト・災害備蓄用ルミカライト・災害備蓄用ライト48時間

商品

■ 防災用簡易ライト(1本入り)



■ 防災用簡易ライト(3本入り)



■ 災害備蓄用ルミカライト(24本入り)



■ 発光時間4倍 災害備蓄用ライト48時間



発光イメージ



特徴

- 火や電気を使わないので安全に使用できます。
- 軽く折るだけで簡単発光。
- 発光時熱を発生しません。
- 防水仕様なので水を入れたペットボトル等に入れて誘導灯などにも使えます。
- 保存期間が製造より4年と長く備蓄に最適です。(48時間ライトは保存期間約1年)

使用例

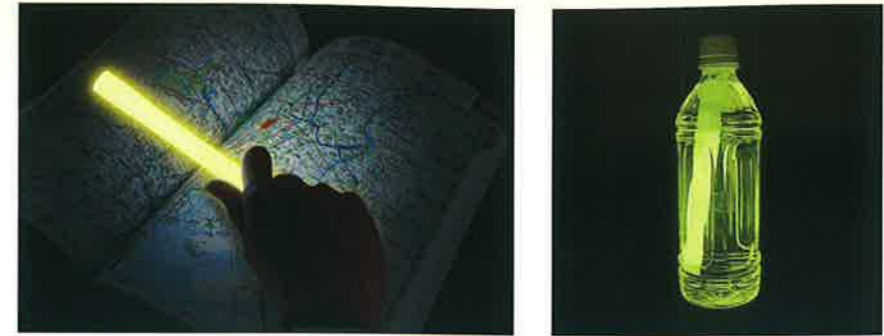

用途・使用事例等：災害時・停電時等の照明や暗い場所の誘導等。
危険物の警告・注意喚起の目印 等

「防災グッズ 大賞」受賞



『防災用簡易ライト』が「第一回防災グッズ 大賞」のその他部門で優秀賞を受賞しました!「防災グッズ大賞」は一般社団法人災害防止研究所様主催で、独自の観点で優れた防災グッズを選定するものです。災害時に役に立つアイデア商品を紹介し、より多くの人に防災グッズへの関心を持ってもらうことを目的としています。

スペック

	サイズ	発光時間	発注単位	価格
防災簡易ライト 1本入り	φ14~18×190mm	10~12時間	12本入り/1箱	¥2,400/箱(税抜)
防災簡易ライト 3本入り	φ14~18×190mm	10~12時間	3本セット×20袋/1箱	¥10,600/箱(税抜)
災害備蓄用ルミカライト 24本入り	φ14~18×190mm	10~12時間	24本入り/1セット	¥3,960/セット(税抜)
災害備蓄用ライト 48時間	φ14~18×190mm	最大48時間	25本/1箱	¥7,500/箱(税抜)

注意事項

- 価格表記は税別表記となっております。
- ご使用後はお住い地域の指示に従って処分してください。
- 高温になる場所での保管は内圧が上がり液が飛散する事がありますので、絶対避けてください。

防災用ブルーシート(各種)

商品

特徴

重量・サイズ等、用途に応じて豊富なラインナップ
規格以外のサイズも別途作成可能です。



従来のブルーシート
(防災加工なし)
接炎後15秒



防災ブルーシート
接炎後30秒

防災品も取り扱いございます。

スペック

品目	表示サイズ	3.6m×5.4m	5.4m×7.2m	10m×10m	表示サイズ(m)	実寸法(約m)
	希望小売価格	希望小売価格	希望小売価格	希望小売価格		
ブルーシート#4000		OPEN価格	OPEN価格	OPEN価格		
エコブルーシート#3000:エコファミリー		¥3,500	¥7,100	¥19,000		
ブルーシート#3000:ターピー		¥3,500	¥7,100	¥19,000		
ブルーシート#2500:OS		¥2,400	¥5,700	¥16,400		
ブルーシート#2200:Z		¥2,160	¥5,040	¥15,200	3.6×5.4	3.52×5.31
ブルーシート#2000:NZ		¥2,000	-	-	5.4×7.2	5.29×7.11
防災ブルーシート#2500		OPEN価格	OPEN価格	OPEN価格	10×10	9.91×9.91

※シートの番手(#0000)とは…基準となる2間×3間(3.6m×5.4m)のサイズのシート1枚の重量を表します。

注意事項

- ・懸吊布材や墜落防止用布材、あるいはハンモックとしてのご使用はしないでください。事故につながる恐れがあります。
- ・シート基材やハトム部分に荷重や負担のかかる設置やご使用はしないでください。
- ・物品等のとがった部位に接触すると、シートが破損し防水性が損なわれますのでご注意ください。
- ・再塗装を行った車の場合、環境によっては表面が変色する場合があります。
- ・塩素系薬品により、脱色及び劣化が生じる場合があります。
- ・長期間使用する場合、定期的にシートに損傷がないかご確認ください。(日光にさらされると、シートの強度が低下したり、防水性が損なわれる場合がございます。)
- ・廃棄・回収処分時には、お手数ですがゴミ分別の為、全周囲のハトム部分を切り離していただきますようお願い致します。
- ・火気や火花発生付近では使用しないでください。火災の恐れがあります。また、60℃を超える高温物の接触はシートの物性低下や溶断が発生する恐れがあります。



用途・使用事例等

- ・雨除けなどの野積カバーや屋根補修用カバー。
- ・土木、建設、建築などの天井面、壁面、床面の養生など。

ターポリン救護担架 ストレッチャーマイスター

商品



特徴

軽量でコンパクト収納可能なターポリン製の救護担架です。
国内製なので安心&高品質!
収納袋入りで既存の壁掛けなどに簡単収納できます!



持ち手には塩ビ樹脂チューブ付で搬送者の手の負担が軽減されます。



イメージカラーに合わせた別注カラーでのオーダーも承ります。
ご相談ください。(1ロット(43個)以上での別注オーダーとなります)

用途・使用事例等

緊急時等、傷病者の運搬



スペック

品番	STR×M
サイズ(mm)	600×2,000
収納時サイズ(mm)	330×400×90
製品重量	約1.8kg (収納袋込約2.0kg)
材質	本体、収納袋:塩ビターポリン(ポリエステル+塩ビ樹脂) ベルト:ポリプロピレン/チューブ:塩ビ樹脂

搬送者:3名以上
耐荷重:100kg

不燃シート製防煙垂れ壁 かるかべ®

商品



・防煙垂れ壁とは

防煙垂れ壁は建築基準法で定められた防煙区画を構成する防煙壁のことで、天井から垂れ下げた壁により火災時の煙の流動を遮断し、避難する時間を確保する事ができます。

・かるかべ®は破損しにくい不燃シート製

シートは国交省不燃認定を取得している業界トップクラスの透明度を誇る不燃シートを使用。高い透明度（透光率90%以上）に加え、帯電防止機能を付与している為、作業中の静電気やほこりの付着が起きにくく作業性が大幅に向上しました。

特徴

・不燃

シートは国土交通大臣認定の不燃材料を使用しております。

・軽量

重量は従来の網入りガラスと比べ、約1/10の軽量化を実現しました。

※テンションタイプの場合

・簡単施工 特許取得済み

現場にてパネルカット・シートの張り具合を調整可能。

※パネルタイプの場合

・特殊構造 特許取得済み

両端部に装着された「EXPパーツ」により地震時に建物全体（構造）と天井が別々の揺れ方をする際に発生する変位を吸収し、フレーム自体が落下する可能性を大幅に軽減しております。

※テンションタイプの場合

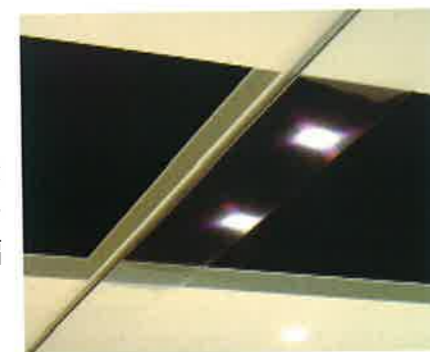

○ガラスでの被害

災害は火災だけではなくありません。東日本大震災や熊本地震などの大規模地震では、人命を守る為に設置されていた防煙垂れ壁のガラスが飛散し、けがをする二次災害が多発しております。



施工事例

テンションタイプ／透明シート

【某施設】様



【某工場】様



スリムパネルタイプ／透明シート

【南関こどもの丘保育園】様



不燃シート物性値

不燃認定（国土交通大臣認定）取得

特性	品番	厚み(mm)	質量(g/m ²)	透光率(%)	表面抵抗値(Ω)	特長	不燃認定番号
高透明	U-CLEAR SHEET®K	0.18	260	90以上	10 ⁷	帯電防止	NM-4501
半透明	CG-55	0.27	400	55	10 ¹¹	帯電防止	NM-4049-1

※上記データは測定値であり、規格値ではありません。 ※U-CLEAR SHEET®はユニチカ株式会社の登録商標です。

規格

スリムパネルタイプ



対応開口 (W) 200mm~∞
 対応高さ (H) 200mm~1,500mm
 パネル重量 1.6kg/m (1ユニット・最大寸法1,000×1,500の場合)

テンションタイプ



対応開口 (W) 300mm~20,000mm
 対応高さ (H) 150mm~1,000mm
 製品重量 1.0kg/m (W10,000×H500の場合)

まずはお気軽にご相談ください

組立式ウォータータンク

商品 組立式ウォータータンク



給水用ホース付属



カバーをした状態 (別売り)

特徴

- 災害時の屋外に水を貯えられる巨大なタンクです。
- フレームを使用することで水位が低くても形が崩れません。また開口部が大きくなるため、水のくみ出しなど楽に行えます。
- 付属のグランドシートを敷けば、土や砂利の上でも安全に使えます。

スペック

品名	サイズ	重量	価格(税抜)	備考	梱包サイズ
組立式ウォータータンク 1000L	φ138×高さ92cm	約14.8kg	¥120,000	グランドシート (180×180cm) 付き	97×61×25cm
組立式ウォータータンク 1500L	φ164×高さ92cm	約17.3kg	¥135,000	グランドシート (240×240cm) 付き	97×61×25cm
組立式ウォータータンク 2000L	φ188×高さ92cm	約19.0kg	¥150,000	グランドシート (240×240cm) 付き	97×61×25cm
組立式1000L用カバー	φ138×高さ13cm	約1.9kg	¥17,000	—	—
組立式1500L用カバー	φ164×高さ13cm	約2.5kg	¥22,000	—	—
組立式2000L用カバー	φ188×高さ13cm	約3.0kg	¥24,000	—	—

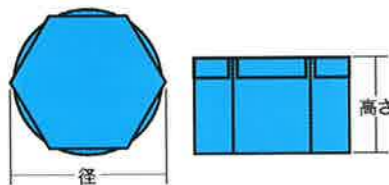

寸法図 (1000L・1500L・2000L)

素材：【本体】PVCターポリン無毒加工
 【グランドシート】PPクロス
 【フレーム】スチールパイプφ31.8mm
 カラー：ブルー

付属：グランドシート、
 収納袋×2
 梱包数=1個口

*受注生産品につき、納期はお問い合わせください

商品 ウォータータンク350L車載型

積載イメージ

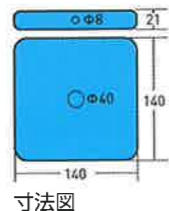

寸法図



収納袋

特徴

- 災害時に軽トラックへ積載し運搬が可能。
- コンパクトに収納することができ保管・備蓄に最適。

スペック

サイズ：幅140×奥行140×高さ21cm
 重量：約5.5kg
 素材：PVCターポリン無毒加工
 収納：49×55×9cm
 カラー：ブルー
 付属：ゴムバンド、収納袋
 梱包数：1個口
 梱包サイズ：65×53×10cm (PE包装)
 ¥85,000 (税抜)

*受注生産品につき、納期はお問い合わせください

使用例



RESCUE REQUEST

商品



特徴

- 救難要請の必携品！通信手段がない環境下でも、居場所と避難者数を空に向かって大きく伝えられます。
- 警察・消防の協力の元に、危険色を用いた視認性の高い大きなシートを採用。シートは丈夫な不織布なので、火災時に火が燃え移る二次災害を抑えられます。
- 雨の中や水害の場合でも、付属の「書ける・消えない」マジックマーカーで確実に情報を伝えられます。
- 分割張り合わせ式シートで「置く・吊るす」どちらも可能。様々なシーンに対応できます。

使用例

- 合計避難者数と、その内緊急措置が必要な人数をそれぞれ数えます。
- 袋からシートとマーカーを取り出し、たたまったシートを全て広げます。
- 数字のアウトラインが表記されたシートに、数えた人数をそれぞれマーカーで塗り潰します。
- 空から見やすい位置に、順番通り配置します。
- あとは、ヘリコプターに発見されるまで、安全な場所で待機しましょう。

HELP LIFE! Here!

* 使用方法はWEBでも公開しています



スペック

約2440mm

シート 燃えにくく、水にも強い!
 難燃加工済み [F.M.V.S.S.-302法]
 (表下接炎での燃焼試験にて難燃合格)

マーカー 書いても消えない!
 耐熱温度70℃。真夏の車内でも溶けません。
 雨などで濡れた面や水中でも、
 -15℃の低温でも書くことができます。

予備シート 重ね貼りできる!
 予備の数字記入シートにはマジックテープが付いており、簡単に重ね貼りができるので安心です。

使用上の注意

【シート】

- 風で飛ばないようにご注意ください。シート上に重りを置く場合は文字に重ならないようにして下さい。
- 難燃加工を施しておりますが、保管状態などにより劣化する場合があります。

【マーカー】

- 消えないように作っています。(油性)
- 口や目に入らないようにご注意下さい。
- 乳幼児の手の届かないように保管して下さい。
- 70℃を超える場所には放置しないで下さい。

¥22,000 (税抜)
 シート材質 不織布 (セルローズ/ポリエチレンテレフタレート)
 シートサイズ 本体：約 W2,440×H900mm 数字記入用予備シート：W1,230×H900mm
 マーカー材質 油性
 マーカーサイズ H130mm D19mm
 入数 避難者シート1枚/緊急シート1枚/数字記入シート2枚/ブラックマーカー1本/予備シート2枚
 *本製品を吊り下げて使用される場合、ハトメ加工が別途必要となります。必要な際はお問い合わせください。

石川株式会社

東京本社

〒111-0053 東京都台東区浅草橋4-15-7
TEL : 03-3861-1291 FAX : 03-3863-3335

細川産業株式会社

大阪本社

〒537-0003 大阪府大阪市東成区神路1-10-21
TEL : 06-6224-7601 FAX : 06-6224-7602

広島営業所

〒730-0041 広島県広島市中区小町2-10-102
TEL : 082-545-7861 FAX : 082-545-7862

福岡営業所

〒812-0006 福岡県福岡市博多区上牟田1-21-5
TEL : 092-451-1020 FAX : 092-451-1032

HP <https://tentsheet-tonya.com/>

販売店

