

SAKURA CORPORATION

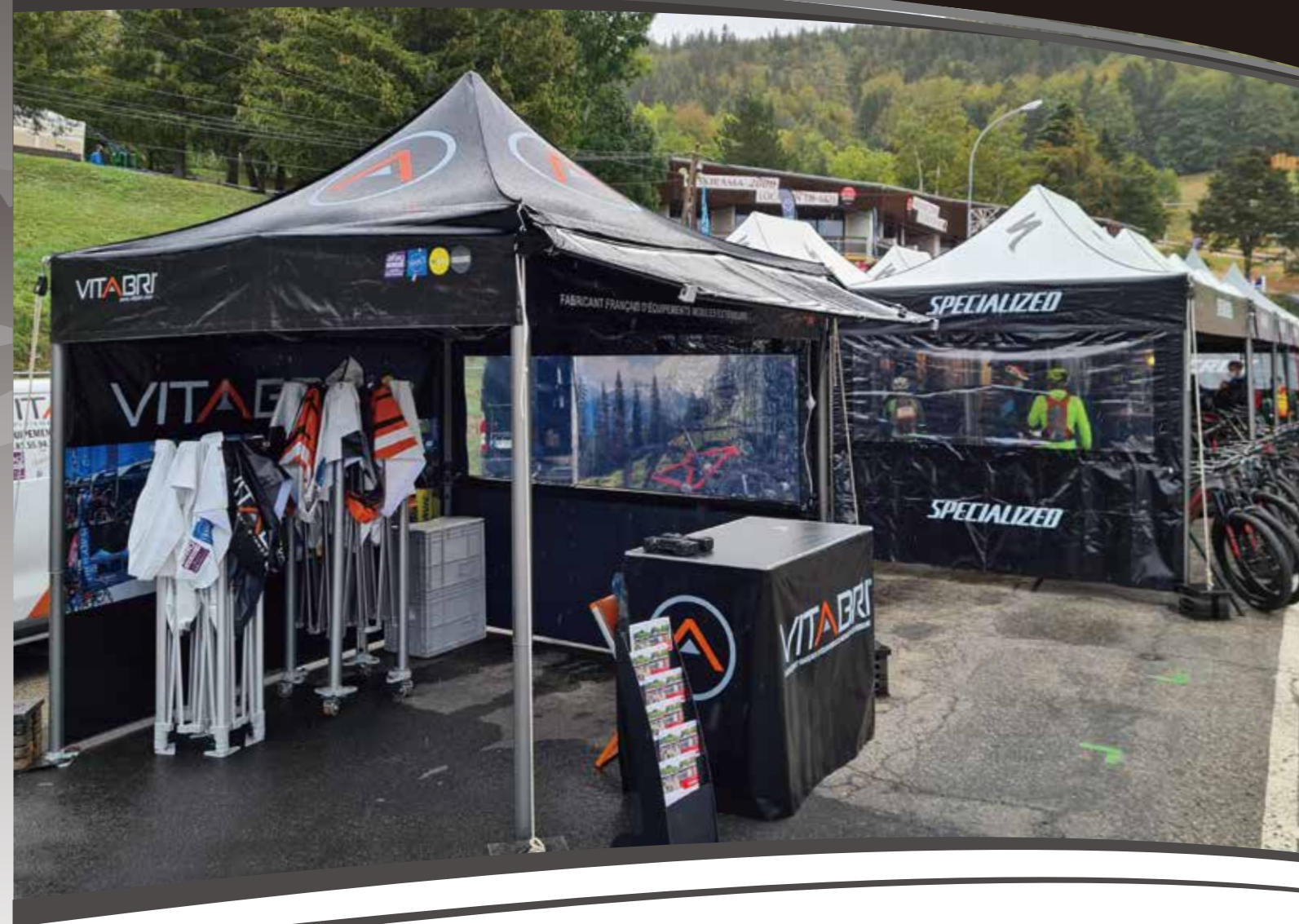

V2 と V3 のより良い特徴を集結した V5
 強度、軽さ、美しさを兼ね備えた新しいワンタッチテントです。

ワンタッチイベントテント

VITABRI LES STANDS®

V5

Deployment en 30sec!!

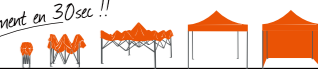

The European leader in foldables canopies

<https://www.sakuracorporation.com>

SAKURA CORPORATION 株式会社さくらコーポレーション

本社: 〒610-0342 京都府京田辺市松井宮田26-1
 関東営業所: 〒344-0026 埼玉県春日部市武里中野285-4

●お問い合わせ、ご用命は…

頑丈かつシンプルな構造で、使い勝手と安全性を追求

高さ調整の為のノブや、フレームを開閉する時に使用するロックレバー、キャスター、オプションとして用意されている横幕の取付けに使用する柱のガイドラインなど、あなたが触れるすべてのパーツをスムーズかつ直感的に使えるように設計しました。どんな時も、これまで以上に効率良く設営撤去が可能です。最大サイズ4m×4mを4本足で展開できる使い勝手をご体感ください。



高品質で強固なグラファイトグレーのフレーム

上部柱 下部柱

柱材の外径は72mm & 66mm



トラスバーは6箇所内部補強材で強化し、ステンレス鋼のバックプレートで接続箇所を補強しています。



スライダー部材の内側にはV2と同じテフロン加工が施されており、摩擦を低減しテント展開の際にフレームがスムーズに持ち上がります。



柱材上部の OUTERキャップはガラス繊維ポリアミドで強化しています。



操作性に優れた高さ調整部材で4段階の高さ調整が可能です。



トラスキャップはアルミ鋳物で強化しております。



アルミ合金製のベースパッドは構造全体の安全性を実現するためのデザインで、いかなる状況にも対応可能です。

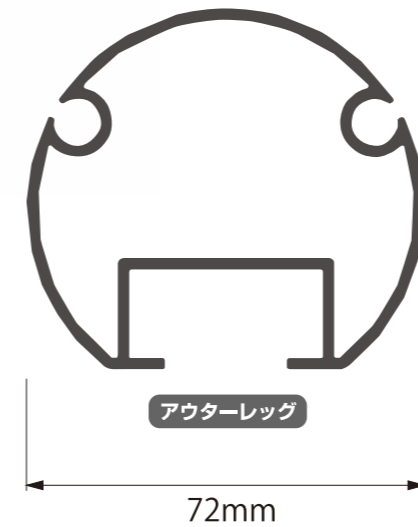

アルミ合金番号：6061T-6
サイズ：アルミ押出形材 72mm

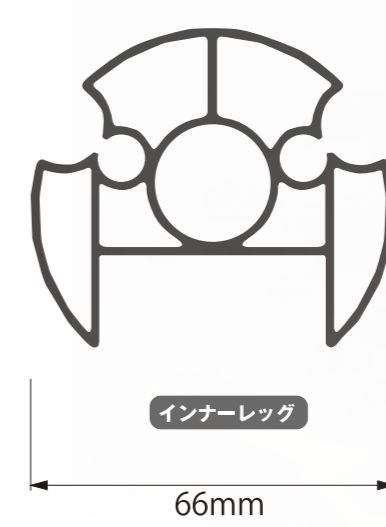

アルミ合金番号：6061T-6
サイズ：アルミ押出形材 66mm

キャスターは移動時の必需品です。

手動で取り外し可能なキャスターを標準装備。スムーズな移動を約束します。

※キャスターを付けたままのテントの使用は危険ですのでおやめください。

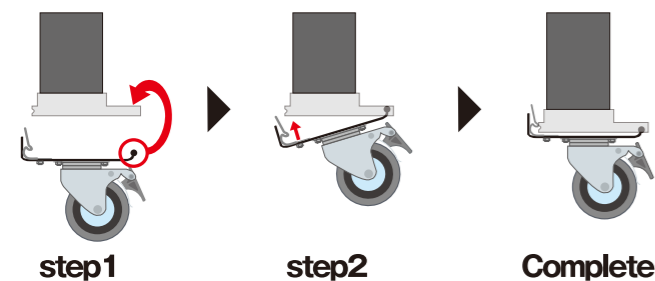

広げるだけのワンタッチ構造でスムーズに開閉

フレームは広げるだけのワンタッチ構造で設営、収納もかんたんです。天幕もつけたまま、収納可能です。



選べる天幕

コストパフォーマンスに優れた特製ターポリンや耐久性に優れたポリエステル基布の生地など、用途に合わせてお選びいただけます。



ブラック

SUMMER SHIELD® PB サマーシールド® PB

東レ「サマーシールド® PB」は、特殊三層ラミネート構造からなる優れた遮熱効果、高い遮光性・UVカット性を兼ね備えたファブリック（生地）です。従来のコーティング加工では成し得なかった複数の機能を同時に高いレベルで実現しました。

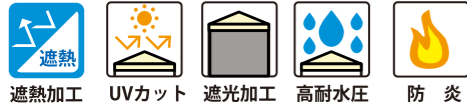
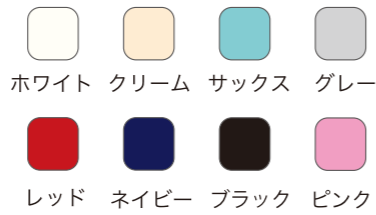

厚さ：0.35mm 重量：306.5g/m²

本商品は基布部分に、環境配慮型素材東レエコユース（ポリマーリサイクル繊維）を100%使用しています。エコユースは限りある地球資源を有効活用する為にリサイクル原料を使用した東レの「再生型」リサイクル素材です。



PACIFIC BLUE

WeatherMAX® Outdoor Performance Fabric

Weather MAX® のポリエステル糸は原料段階で染色した「原着糸」です。その為、強い日差しや風雨に長時間さらされてもほとんど色褪せすることなく数年に渡り美しい色合いを保ちます。アウトマン織りで高級感を与え、あらゆる環境や気候に耐えられる機能性と撥水性、防カビ性にも優れた高機能ファブリックです。



厚さ：0.44mm
重量：271g/m²
非防炎



Poppy

Serge Ferrari

ポリエステル基布PVCコーティング（防水・防炎加工）
ホワイトは程よく光沢がありインクジェット印刷時も綺麗に仕上がります。
モダンで高級感を与えるサテン調に仕上げたカラー生地はPVDF処理を施すことにより、防汚性をアップしました。



ホワイト：PRECONTRAIINT 502 S2 590 g/m² カラー：PRECONTRAIINT 502 SATIN 570 g/m²

ターポリンⅡ類

厚さ：0.35mm 重量：430g/m²（防水・防炎加工）

防炎性・防水性がある0.35mm厚のテント生地です。軽くて、柔らかく、ツヤのない生地ですので、ソフトな印象を演出します。

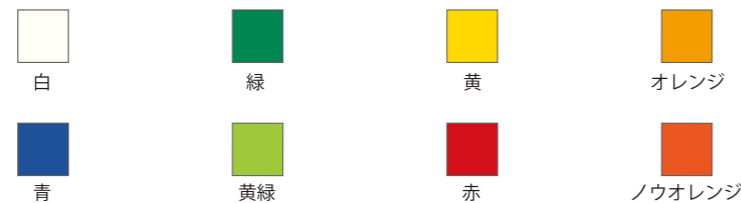

多彩な印刷方法で最適なブランディングを提案いたします。 オプション

全面インクジェット印刷からワンポイントのカットティングシートまで多彩な方法でブランドイメージ、視認性を高めることに役立ちます。



【印刷方法】

天幕に直接インクジェット印刷

生地に直接インクジェット印刷を施し、その後、天幕に成型します。テント全面にグラフィックが可能です。

カットティングシートにインクジェット印刷

カットティングシートにインクジェット印刷を施し、そのシートを熱圧着する方式です。ワンポイントでグラデーションや色指定したいときに、ローコストで印刷可能です。

カットティングシート

カットティングシートをプロッターでカットし、それをプレス機で熱圧着する方式です。もともとローコストで一般的な方法です。

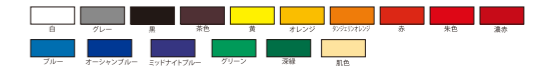

サイズバリエーション

3.0m×3.0m 3.0m×4.5m 4.0m×4.0m の3サイズからお選びいただけます。

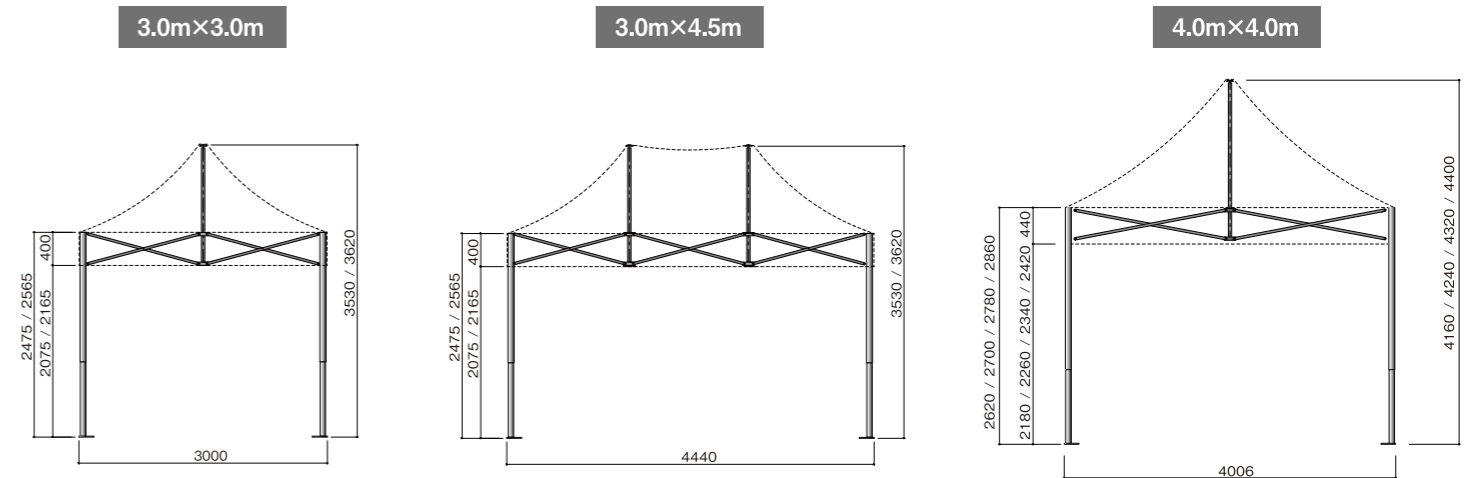

テントサイズ	有効軒高	全高	テント重量	フレーム重量	総重量
3.0m×3.0m	1段目 207.5cm/2段目216.5cm	1段目 353cm/2段目362cm	7.0kg	48kg	55.0kg
3.0m×4.5m	1段目 207.5cm/2段目216.5cm	1段目 353cm/2段目362cm	8.5kg	56kg	64.5kg
4.0m×4.0m	1段目 218cm/2段目226cm/3段目 234cm/4段目242cm	1段目 416cm/2段目424cm/3段目 432cm/4段目440cm	10kg	56kg	66.0kg

※天幕重量は「サマーシールド」の場合です。 ※キャスター重量は台座を含めて1.6kgです。

オプション

V5は多くのオプションが使用できるように設計されています。今までのテントにはなかったスマートな形でオプションがご利用いただけます。

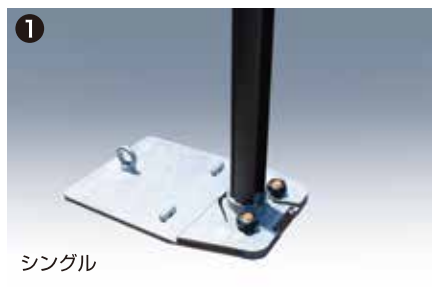

① シングル



②

- ① 加重ベース シングル/連棟用
V5のベースに直接、加重プレートを置くことは出来ません。この下敷きをフレームのベースにボルトで固定し、上に加重プレートを載せます。連棟時の柱にも使用できる連棟用もご用意しております。
- ② 加重プレート 10kg (塗装) / 20kg (塗装 or メッキ)
加重ベースにフィットするように設計された鋳物製のプレートです。20kgタイプには塗装とメッキの2種類をご用意しております。



③ ユニバーサルロック

可動式のロックで、上部柱フレームに取り付けます。高さは調整可能です。補強アームやLEDライトなどを取付ける時に使用します。

ユニバーサルロックを使用して取付

ユニバーサルロックを使用して取付



- ④ LED 照明
環境保全や節電対策に最適なLED照明です。防塵・防水タイプですので、屋外の使用に最適です。
【仕様】 30W 昼光色 重量:約1.7kg コード長:3.0m



- ⑤ 補強バー ショート横幕やフレームの補強時に使用します。ユニバーサルロックを使用し上部の柱に接続します。

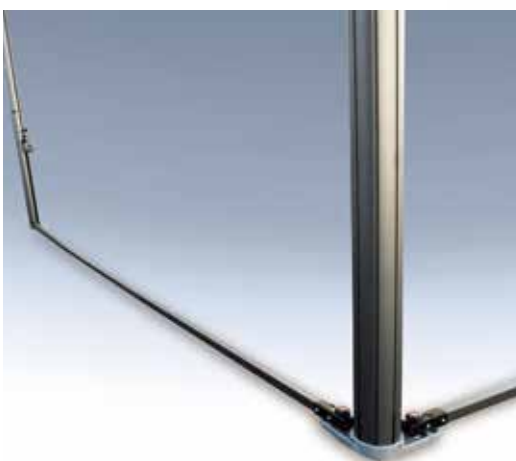

※この画像のフレームはV2となります。

⑥ 敷居アーム

フレームの補強時に使用します。ベースに接続して使用します。

【仕様】
アルミ角パイプ 30mm
(アルマイトコーティング処理)



※この画像のフレームはV2となります。



プロ用ワンタッチテーブル

フレームはワンタッチ式で折りたたみ可能です。9mm厚の天板は継ぎ目のない1枚ものです。V5フレームと同じキャスターを使用しており、移動もスムーズです。覆い幕などカスタマイズが可能です。

【サイズ】 70cm×130cm
【仕様】 フレーム：アルミ 天板：木製 (表面加工)
キャスター：可動式ダブルキャスター750

ラチェット&ロープ

引っ張るだけでしっかり簡単に固定できます。

【付属品】
ラチェット1個・ロープ1本・S字フック1個

【仕様】
ロープ : ピニロン (金剛打ち) 9mm×4.0m
使用荷重 : 115kg



※この画像のフレームはV2となります。

横幕

1方幕から4方幕まで、ご使用環境に応じてご使用いただけます。横幕の両端に柔軟性のあるケダーを埋め込んでおり、柱の溝にスライドさせて取り付けます。非常にカンタンで見た目も綺麗で、高い密着性を実現しました。

オプション



天幕と同じ以下の生地からお選びいただけます。

※カラーバリエーションはP4「選べる天幕」の記載でご確認ください。

SUMMER SHIELD® PB
サマーシールド® PB

厚さ: 0.35mm 重量: 306.5 g/m²
(防炎・防水・遮熱・遮光・UVカット)

WeatherMAX®
Outdoor Performance Fabric

厚さ: 0.44mm 重量: 271 g/m²
(非防炎・撥水)

Serge Ferrari

ホワイト: PRECONSTRAINT 502 S2 590 g/m²
カラー: PRECONSTRAINT 502 SATIN 570 g/m²
(防炎・防水・防カビ・防汚)

ターボリンII類 厚さ: 0.35mm 重量: 430g/m² (防水・防炎加工)

共通仕様

フレーム	部材		処理	規格
支柱箇所	上部	アルミ押出形材 72mm 角	<アルマイトコーティング処理>	アルム合金番号硬質 6061T-6
	下部	アルミ押出形材 66mm 角	<アルマイトコーティング処理>	アルム合金番号硬質 6061T-6
桁箇所	アルミ楕円パイプ 30mm×20mm 角 (補強リブ付)		<アルマイトコーティング処理>	アルム合金番号硬質 6061T-6
天井部分	アルミ丸パイプ 33mm		<アルマイトコーティング処理>	アルム合金番号硬質 6061T-6
キャスター	可動式ダブルキャスター 750 (ストッパー付)			
ジョイント	アルミニウム合金			

天幕
ターボリンII類 (防水・防カビ・防炎加工)
ポリエステル基布 PVC コーティング (防水・防炎加工)
他
付属品
本体収納カバー ×1、ロープ (8mm) (自在付) ×4、クイ ×4、六角レンチ (3mm・5mm・6mm) ×各1、板スパン (8mm・13mm) ×各1、取扱説明書 ×1、安定バー ×4

安全にご使用いただくために

使用環境

- ①大雨、強風、突風、雪、雷などの天候不順時、または設営期間中にそれが予想される場合には危険ですので使用しないでください。テント本体が倒れたり、飛ばされたり、水が溜まる等の恐れがある上、人が傷害を負ったり、物を破損させる原因となります。また、降雪時には雪が積もり倒壊する恐れがありますので使用しないでください。

用途

- ①本品を常設用として使用しないでください。本品は、一時的かつ簡易的に使用することを目的とした構造となっているため、常設用として使用した場合、思わぬ事故につながる可能性があります。また、簡易目的用とした構造のため、完全な雨除けとしてはご利用いただけません。縫製部分より水が入る可能性がありますのでご了承ください。
- ②本品を改造したり加工したりしないでください。改造・加工による本体の倒壊や、人が傷害を負ったり、物を破損させる恐れがあります。
- ③本品には、絶対登らないでください。また、ぶら下がったり、物を吊したりする等、過度の負担を掛けるような行為はしないでください。倒壊や破損につながり非常に危険です。
- ④本品を移動させる時は「安定バー」を入れた状態で、収納カバーではなくフレームを持ち、大人4人でゆっくりと段差や突起物等に気をつけて移動させてください。
- ⑤本品を保管する時は立てた状態で、「安定バー」を入れ、キャスターをロックした状態で保管してください。安定バーを使用せずに縮めすぎると、転倒の恐れがございます。
- ⑥キャスターを付けたままでの本品の使用は危険ですのでおやめください。

特に下記の点にはご注意ください、安全にご使用下さい。

- 注意一** 必ず付属品のクイ・ロープまたは「加重プレート」等の風対策用品でしっかり固定してください。また、テントサイズが大きくなればなるほど、風圧を受けやすくなります。風対策をしっかりしていても、過信せず、風の強い日は、設営を控えるか、撤去してください。また、オプションの横幕を取り付ける時は、少しの風でも相当の風圧を受けることになります。横幕を取付けていない時以上に注意してご使用下さい。