

NEW フレームテント

Hタイプ (H1号~H特A 柱パイプ径31.8mm)



H 1 号	P.2
H 2 号	P.2
H 3 号	P.2
H 4 号	P.2
H 5 号	P.2
H 特 A	P.2
特 B	P.2
特 C	P.2
片流テント	P.2
支柱伸縮式テント	P.3

カクスイテント	P.3
オプション	P.3
カルパ I	P.4
カルパ IY型	P.4
カルパ II	P.4
カルパ IY型	P.4
キャメル	P.5
グリーン購入適合品	P.6
付属品	P.6
片屋根テント	裏表紙



NEWフレームテント



- 優れた機能...** 構造各部の独創的な仕様により組立、解体が容易に速やかにできます。
- 優美なテント...** テント用布であるエステル帆布（はんぷ）はポリエステルに塩化ビニール樹脂防水を施し、ローラー仕上げをすることで防水性ととも滑らかさと柔軟性を有した布です。
- 腐蝕に強いフレーム...** フレームは、スチールパイプに溶融亜鉛メッキ処理をし、さらに透明皮膜をコートしているため、耐蝕性に優れています。

STYLE & COLOR VARIATION



四方幕

三方幕

片流（組立式）



2号ブルー

2号グリーン

2号オレンジ

2号イエロー

エステル帆布



レッド
レッドは別途価格にて対応出来ます。

NEWフレームテントの組立図解

部品を種別する。(例4号<2K×3K>)



- 1 柱の頭部を起こす。** (中柱(2本), 外柱(4本))
- 2 柱と桁をならべる。**
- 3 柱頭に桁を差し込む。**
- 4 合掌(屋根)を開く。** (合掌と棟が一ヶ所結合)
- 5 合掌(屋根)を柱頭に差し込み、棟パイプを継ぐ。**
- 6 片方の柱を起こして天幕をパイプに結びつけ、もう一方の柱をお起こしハスカいを固定する。**

規格寸法表

種類	規格	側面A	正面B	棟高C	軒高D
1号	1間×1.5間	1.78m	2.68m	2.53m	2.00m
2号	1.5間×2間	2.68m	3.55m	2.80m	2.00m
3号	1.5間×2.5間	2.68m	4.40m	2.80m	2.00m
4号	2間×3間	3.55m	5.32m	3.05m	2.00m
5号	2間×4間	3.55m	7.06m	3.05m	2.00m
特A	2間×5間	3.55m	8.80m	3.05m	2.00m
特B	3間×4間	5.30m	7.06m	3.60m	2.00m
特C	3間×5間	5.30m	8.80m	3.60m	2.00m
片流					
2号	1.5間×2間	2.68m	3.55m	2.80m	2.00m
4号	2間×3間	3.55m	5.32m	3.00m	2.00m
5号	2間×4間	3.55m	7.06m	3.00m	2.00m

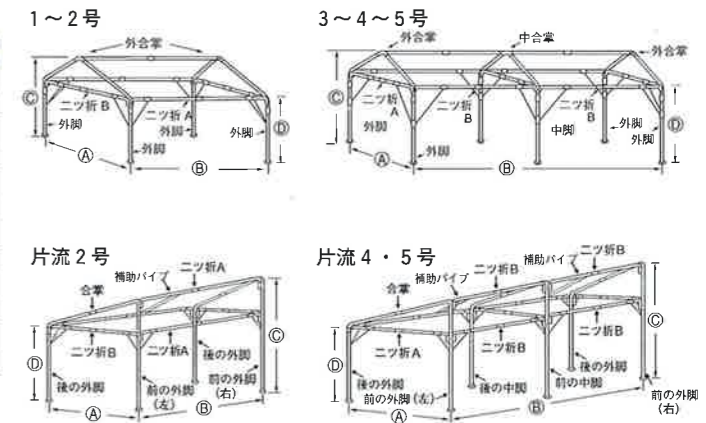

NEWフレームテント標準価格表

種類	本体(フレーム+テント)			四方幕のみ			三方幕のみ			補助パイプ		柱材	桁材・合掌材 補助パイプ材		
	白	カラー	重量(kg)	白	カラー	重量(kg)	白	カラー	重量(kg)	数量(セット)					
H1号	¥101,800	¥103,400	43	¥57,500	¥67,000	9	¥42,900	¥48,100	6	¥7,300 (2本セット)	3	31.8φ×1.6t	31.8φ×1.6t		
H2号	¥133,300	¥141,100	57	¥79,200	¥92,300	12	¥57,500	¥67,000	9	¥9,000 (2本セット)	5				
H3号	¥188,400	¥199,500	80	¥90,000	¥104,600	14	¥64,500	¥73,500	10	¥18,000 (4本セット)	9				
H4号	¥219,500	¥235,400	94	¥111,000	¥129,500	17	¥79,200	¥92,300	12	¥19,500 (4本セット)	11				
H5号	¥251,700	¥272,600	104	¥132,300	¥154,100	21	¥90,000	¥104,600	14	¥19,500 (4本セット)	11				
H特A	¥340,700	¥363,900	139	¥158,300	¥184,900	24	¥100,100	¥118,900	16	¥29,300 (6本セット)	17				
特B	¥417,600	¥442,100	154	¥158,300	¥184,900	24	¥111,300	¥129,900	17	4本付 本体に含む					
特C	¥504,500	¥536,600	188	¥180,700	¥211,000	28	¥121,800	¥142,200	19	¥45,900 (6本セット)	24				
片流2号	¥157,100	¥164,600	68	¥79,200	¥92,300	12	¥57,500	¥67,000	9	2本付 本体に含む				38.1φ×1.6t	
片流4号	¥278,100	¥295,700	125	¥111,000	¥129,500	17	¥79,200	¥92,300	12	4本付 本体に含む					
片流5号	¥317,600	¥341,200	136	¥132,300	¥154,100	21	¥90,000	¥104,600	14	4本付 本体に含む					

(カラーはブルー・グリーン・オレンジ・イエローの価格です。)

消費税は含まれておりません。
・H1号〜H特Aの補助パイプは別売です。

支柱伸縮式テント

簡単なレバー操作で、支柱の長さを調節することができます。



素材 テント エステル帆布
 フレーム 柱材 31.8φ×1.6t
 27.2φ×1.9t
 桁材合掌材 31.8φ×1.6t

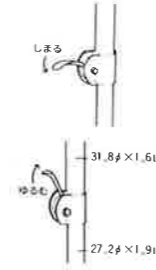

伸縮式テント標準価格表 消費税は含まれておりません。

種類	白	カラー	重量(kg)	補助パイプ	重量(kg)
1号	¥116,100	¥117,700	44	¥7,300	3
2号	¥148,300	¥156,100	58	¥9,000	5
3号	¥210,200	¥221,300	81	¥18,000	9
4号	¥242,400	¥258,300	95	¥19,500	11
5号	¥276,000	¥296,900	105	¥19,500	11

●スライド範囲は1.4m~2mまでです。
 ●規格寸法及びカラーの種類は、ニューフレームテントと同じです。

カクスイテント

休憩所、バザー等の簡易店舗用として、また、プールサイドの日よけにも使えます。



素材 テント エステル帆布
 フレーム 柱材 38.1φ×1.6t
 桁材合掌材 31.8φ×1.6t
 補助パイプ材
 重量 72kg

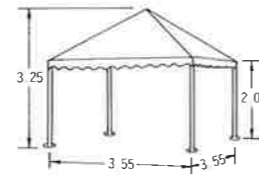

カラーの種類はニューフレームテントと同じです。
 本体標準価格 **¥209,800**
 消費税は含まれておりません。

カルパ

カルパ I



2間×4間

2間×2間

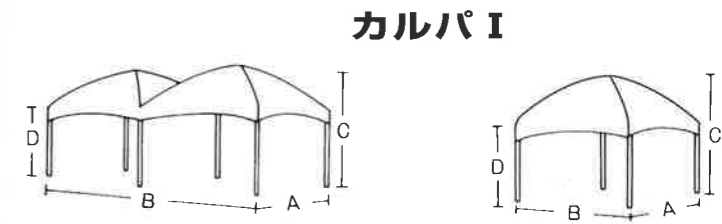

カルパ II



2間×4間

2間×2間

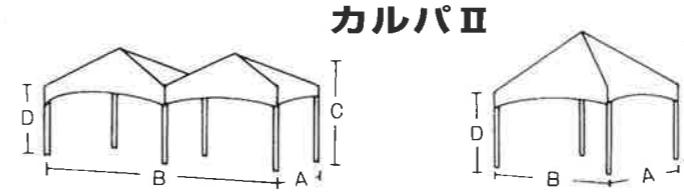

カルパ I Y型



1.5間×3間

カルパ I Y型

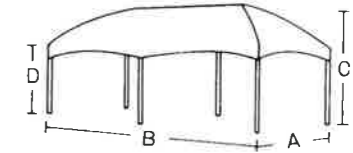

カルパ II Y型



1.5間×3間

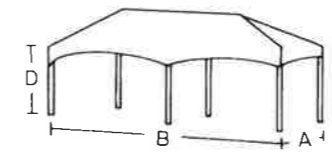

OPTION

ご希望により、下記商品も出来ますのでお問合せ下さい。



(4号)



UVカット加工メッシュ天幕 (2号)



透明天幕 (4号)

90cm巾ストライプ 15配色



文字記入
 4号 (2間×3間) のテントに30cmの大きさの文字を10文字記入例



透明横幕 塩化ビニール0.4mm (2号)



横幕用入口
 横幕用窓 (内側フタ付)
 いずれも指定位置に加工できます。

消費税は含まれておりません。

種類	規格	側面A	正面B	棟高C	軒高D	重量(kg)	本体標準価格
カルパ I	1.5間×1.5間	2.68	2.68	2.68	2.00	52	¥191,400
	1.5間×3間	2.68	5.32	2.68	2.00	91	¥325,100
	2間×2間	3.55	3.55	3.10	2.00	62	¥205,400
	2間×4間	3.55	7.06	3.10	2.00	113	¥363,400
カルパ I Y型	1.5間×3間	2.68	5.32	2.68	2.00	96	¥350,900
	2間×4間	3.55	7.06	3.10	2.00	119	¥395,100
カルパ II	1.5間×1.5間	2.68	2.68	2.85	2.00	52	¥183,900
	1.5間×3間	2.68	5.32	2.85	2.00	96	¥309,800
	2間×2間	3.55	3.55	3.10	2.00	63	¥194,300
カルパ II Y型	2間×4間	3.55	7.06	3.10	2.00	113	¥347,500
	1.5間×3間	2.68	5.32	2.85	2.00	91	¥335,500
カルパ II Y型	2間×4間	3.55	7.06	3.10	2.00	119	¥379,200

パターン例



カラーバリエーション

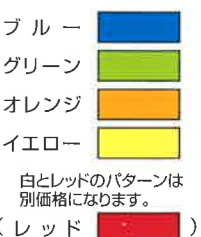

素材 テント エステル帆布
 フレーム 柱材・桁材・棟材 31.8φ×1.6t
 合掌材 27.2φ×1.9t

キャメル



2間×4間 ツートンタイプ

ツートンタイプ (カラー5色)
カラーパターン例



カラーバリエーション

ブルー	▲	2間×2間	2間×4間
グリーン	▲	本体標準価格 (税抜価格) ¥253,100	本体標準価格 (税抜価格) ¥441,800
オレンジ	▲		
イエロー	▲		
レッド	▲		



2間×4間 丹頂タイプ

丹頂タイプ (1配色)

2間×2間	本体標準価格 (税抜価格) ¥267,800
2間×4間	本体標準価格 (税抜価格) ¥464,000

組み立て順序

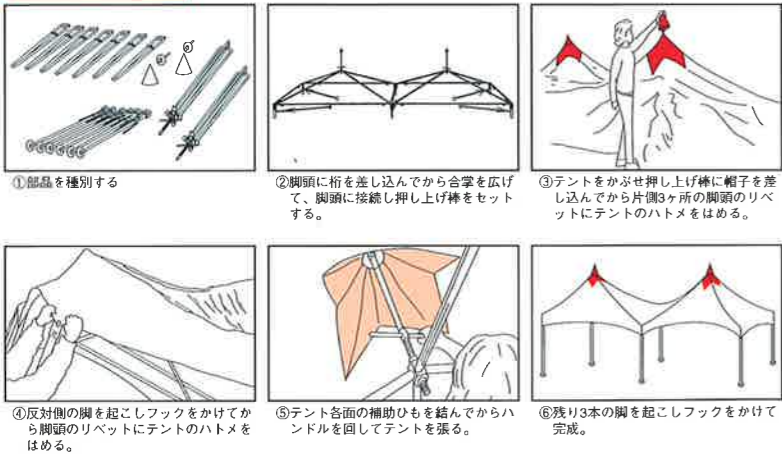

押し上げがスムーズ
テントの頂部は、ハンドルを回して押し上げます。ハンドルは片手でも軽く回せ、しかも1回転でたくさん上がるので、押し上げがスムーズです。

帽子は色とりどり
帽子は布張りですので、色数豊富です。また取り付けは押し上げ棒に差し込むだけ。しかもスプリング内蔵で取付けにくい安全設計です。

テントの固定が簡単
テントの固定は脚のリベットにテントのハトメをはめるだけなので簡単です。

安定性を増す
脚の皿(座)を大きく(直径12cm)してフレームの安定性を増しました。

寸法図

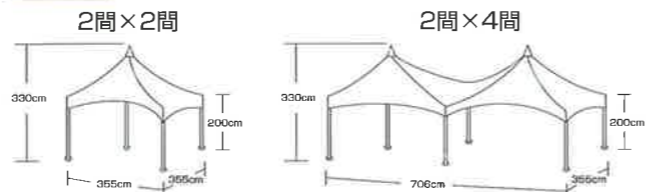

部材明細

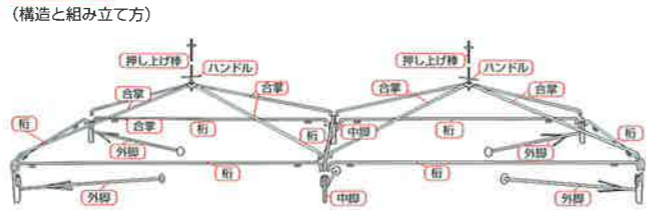

素材	テント	ポリエステル帆布	フレーム	柱材・桁材・合掌材	31.8φ×1.6t
重量	2間×2間	68kg	2間×4間	120kg	

グリーン購入適合品

グリーン購入とは

製品を購入する際に環境への負荷ができるだけ少ないものを選んで購入することで、平成13年にグリーン購入法が施行されました。公的期間にグリーン購入を義務づけるとともに国民にもグリーン購入に努めることをもめています。

集会用テントのグリーン購入の適否判断について

集会用テントは製品に使用する布の取り決めがあり、再生PET樹脂 (PETボトル又は繊維製品等を原材料として再生利用されるもの) から得られるポリエステルが繊維部分の全体重量比で**25%以上**使用されていることとなります。従ってフレームが従来通りであっても天幕が上記の内容を満たせばグリーン購入に適合することになります。

NEWフレームテントのグリーン購入適合品について

NEWフレームテントのグリーン購入適合品の生地は繊維部分に再生ポリエステルを100%使用しております。従いまして再生PET樹脂から得られるポリエステルが幕体の繊維部分の全体重量比で**90%以上**使用していることになりグリーン購入法に適合します。また、強さ、美しさ、耐久性などの品質面でも従来の布と同等の性能を持ったエステル帆布 (はんぷ) ですので安心してお使いいただけます。



種類	本体 (フレーム+テント)				四方幕のみ				三方幕のみ				補助パイプ			
	白	重量 (kg)	白	重量 (kg)	白	重量 (kg)	白	重量 (kg)	白	重量 (kg)	白	重量 (kg)	白	重量 (kg)		
H1号	¥101,500	43	¥58,000	9	¥42,600	6	¥7,300	3	片流2号	¥156,700	68	¥80,800	12	¥58,000	9	本体に含む
H2号	¥134,600	57	¥80,800	12	¥58,000	9	¥9,000	5	片流4号	¥279,700	125	¥112,300	17	¥80,800	12	本体に含む
H3号	¥190,700	80	¥91,500	14	¥63,600	10	¥18,000	9	片流5号	¥319,300	136	¥133,400	21	¥91,500	14	本体に含む
H4号	¥222,500	94	¥112,300	17	¥80,800	12	¥19,500	11	支柱伸縮1号	¥115,800	44	¥58,000	9	¥42,600	6	¥7,300
H5号	¥254,000	104	¥133,400	21	¥91,500	14	¥19,500	11	支柱伸縮2号	¥149,600	58	¥80,800	12	¥58,000	9	¥9,000
H特A	¥345,300	139	¥159,500	24	¥103,200	16	¥29,300	17	支柱伸縮3号	¥212,500	81	¥91,500	14	¥63,600	10	¥18,000
特B	¥423,400	154	¥159,500	24	¥112,300	17	本体に含む		支柱伸縮4号	¥245,400	95	¥112,300	17	¥80,800	12	¥19,500
特C	¥511,200	188	¥181,300	28	¥124,000	19	¥45,900	24	支柱伸縮5号	¥278,300	105	¥133,400	21	¥91,500	14	¥19,500

カラーのみ
ホワイト

消費税は含まれておりません。
支柱伸縮式の三方幕及び四方幕は軒高が2.0m用です。

付属品

フレーム収納袋 (1号~5号用) ナイロン製

フレーム収納袋を利用して、かさばりがちなパイプを整理整頓しましょう。持ち運びにも便利です。



1号、2号は各2枚
3号、4号、5号は各3枚必要です。
1枚 本体標準価格
(税抜価格)
¥6,100

フレーム結束バンド

フレームの一時的な収納に便利です。付けはしませんが簡単でゆるみません。

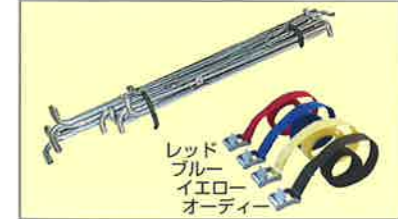

ポリプロピレン (カラー4色)
1.7mm厚×25mm巾×85cm長
1本当り 本体標準価格
(税抜価格)
¥1,100

風対策品

テント使用に当たってより安全性を高めるため、ウエイト (おもり)、クイ、ロープなど風対策用品のご使用をおすすめします。



<使用例>



消費税は含まれておりません。

品名	内容	本体標準価格
小クイ	鉄製 電気亜鉛メッキ 直径8mm長さ30cm	¥ 260
大クイ	鉄製 電気亜鉛メッキ 直径16mm長さ60cm	¥ 1,840
張綱	ポリエステル製 直径8mm長さ3.5mランナー付き	¥ 1,280
砂袋	エステル帆布製 PE製中袋ビニロンロープ付 (砂はご用意下さい)	¥ 5,500

ウエイト (おもり) については別途お問合せ下さい。

片屋根テント (平アール・平テント)

PAT

天幕は四隅を引張るだけでひもを結ぶ必要がなく早く簡単に張ることが出来ます。
 布のたるみがほとんどなくタレはまくれあがりません。

平アール

屋根の形が曲線です。



平アール 1間×1.5間 後方から



1間×2間 三方幕付き



三方幕の取付けはマジックテープで簡便です。

平テント

(平成28年仕様変更型) 屋根の形が直線です。



平テント 1間×1.5間 前方から

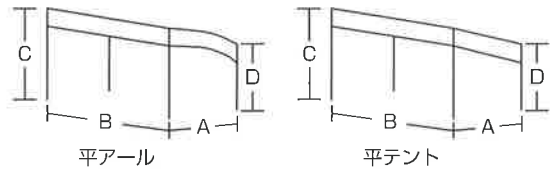

規格寸法重量表 (平アール・平テント同じ)

	寸法 (m)				重量 (kg)	
	奥行A	間口B	前高C	後高D	フレーム+テント	三方幕のみ
1間×1.5間	1.78	2.68	1.93	1.55	37	6
1間×2間	1.78	3.55	1.93	1.55	40	7

素材 テント エステル帆布
 フレーム 柱材 38.1φ×1.6t
 桁材合掌材 } 31.8φ×1.6t
 補助パイプ材 }

価格表

消費税は含まれておりません。

	平アール		平テント	
	フレーム+テント	三方幕のみ	フレーム+テント	三方幕のみ
1間×1.5間	¥118,200	¥54,900	¥106,000	¥50,000
1間×2間	¥129,600	¥60,900	¥117,300	¥56,300

白以外のカラーはお問い合わせ下さい。

集会用テントは、仮設物ですので、突然の風や雨で飛ばされたり倒れたりする恐れがあります。ご使用に当っては、十分気を付けていただくとともに、より**安全性を高めるためおもり、クイ、ロープ、など風対策用品のご利用をおすすめします。**

価格は令和4年2月現在のものです。
 諸材料の変動により予告なく価格改訂また仕様変更する場合があります。

〈お問い合わせは〉